

banesprev

PLANO II

Relatório Anual

2025



*David Carvalho De Araujo
Participante do Plano II*

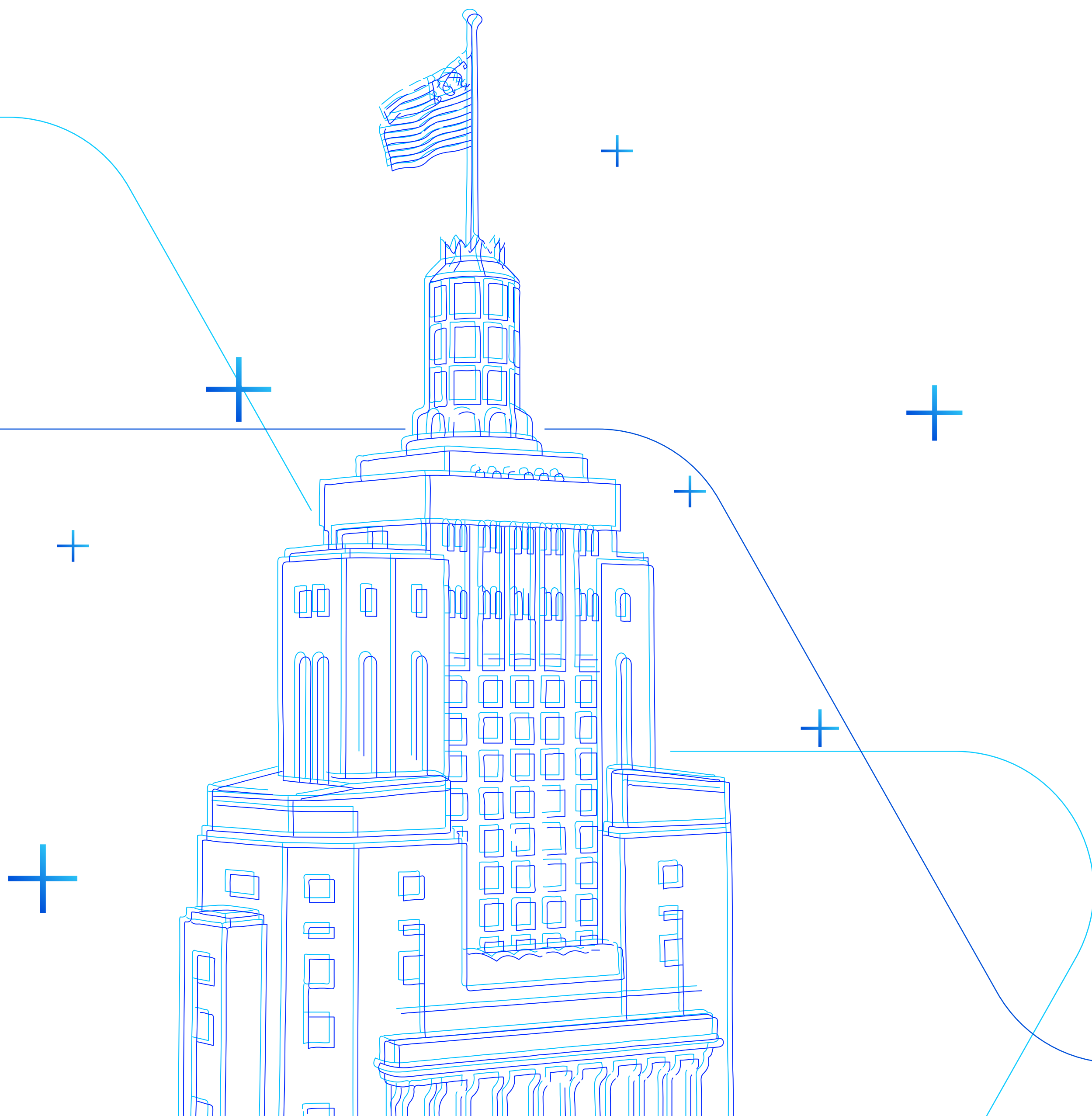

ÍNDICE

Introdução	
Mensagem Inicial _____	03
Capítulo 1	
Números do Plano _____	04
Capítulo 2	
Investimentos _____	06
Capítulo 3	
Despesas Administrativas _____	12
Capítulo 4	
Contábeis e Atuariais _____	14
Capítulo 5	
Premissas e Pareceres _____	17



Olá!

Você está lendo o resumo do Relatório Anual de Informações (RAI) referente ao seu plano do Banesprev.

Para ler a versão completa, com dados sobre gestão, investimentos, conquistas em governança e expectativas para o futuro,

[Clique aqui](#) e confira a versão online.

Boa leitura!



CAPÍTULO 1

Números do Plano



PLANO II PATRIMÔNIO DE INVESTIMENTO (em mil)

 **R\$ 7.547.701**

BENEFÍCIOS PAGOS Janeiro a Dezembro / 2025 (em mil)



Aposentadorias
R\$ 771.916
Benefício médio: R\$ **6.196,20**

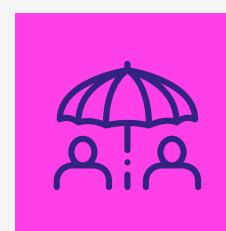

Pensões
R\$ 37.193
Benefício médio: R\$ **4.614,52**

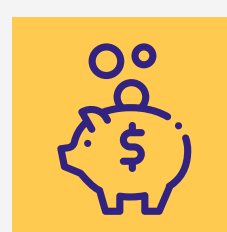

Pecúlios
R\$ 322

TOTAL R\$ 809.109

Benefício Médio R\$ **6.100,08**

BASE POPULACIONAL Dezembro / 2025

IDADE MÉDIA Anos

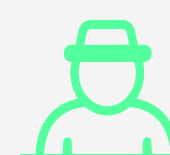

72 Ativos

57,11

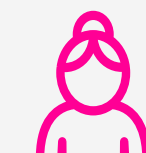

6 Não optantes

65,34



12 Autopatrocinados

60,07



49 Optantes BPD

58,95



139 Subtotal Ativos

60,37

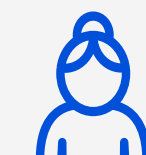

9.583 Aposentadorias

69,05



620 Pensões

76,03

TOTAL

10.342

IDADE MÉDIA GERAL

65,90

anos





CAPÍTULO 2

Investimentos

PLANO II

Política de Investimentos

A Política de Investimentos do Plano tem por objeto: estabelecer as diretrizes e medidas a serem observadas por todas as pessoas, internas ou externas à Entidade, que participam do processo de análise, de assessoramento e decisório sobre a aplicação dos recursos do plano, diretamente ou por intermédio de pessoa jurídica contratada, bem como, dar transparência aos patrocinadores, participantes e assistidos em relação aos principais aspectos relacionados à gestão dos investimentos e riscos. Os limites e critérios utilizados decorrem

e se fundamentam na regulamentação do setor, sobretudo na Resolução CMN nº 4.994, de 24 de março de 2022 e na Resolução PREVIC nº 23, de 14 de agosto de 2023.

Sua elaboração considera estudos técnicos que envolvem análise de cenários, projeções de indicadores econômicos e avaliação das características específicas do Plano, incluindo sua modalidade, perfil de participantes, necessidades de liquidez e fluxo esperado de

pagamento de benefícios, em consonância com o dever fiduciário de preservação do equilíbrio econômico-financeiro.

As conclusões desses estudos subsidiam a definição dos parâmetros quantitativos da Política de Investimentos, em especial as diretrizes de alocação de ativos, os limites de exposição e as métricas de risco e retorno, em conformidade com a regulamentação vigente.

Limites aprovados na política de investimentos 2025 para o plano de benefícios

PLANO II

CNPB: 1994000619

Limites	Renda Fixa	Renda Variável	Estruturado	Imobiliário	Operações com Participante	Exterior
Limite Legal	100,00%	70,00%	20,00%	20,00%	15,00%	10,00%
Alocação Objetivo	93,00%	2,00%	0,00%	3,00%	2,00%	0,00%
Limite Inferior	70,00%	0,00%	0,00%	0,00%	0,00%	0,00%
Limite Superior	100,00%	5,00%	5,00%	5,00%	15,00%	0,00%

Avaliação de Riscos

A Entidade, na qualidade de administradora do plano, é responsável pela implementação de processo contínuo, estruturado e formal de identificação, avaliação, mensuração, monitoramento e controle dos riscos associados à gestão dos recursos garantidores.

No âmbito da definição da alocação estratégica, a Entidade realiza avaliação prévia dos riscos das diferentes classes de ativos, com o suporte de consultoria especializada, considerando, entre outros aspectos, os objetivos do plano, seu perfil de passivos, horizonte de investimento e nível de tolerância a risco, conforme estabelecido na Política de Investimentos.

A execução das estratégias de investimento, incluindo operações com ativos e instrumentos derivativos, é realizada por gestores de recursos, que devem observar integralmente os limites, diretrizes e critérios definidos pela Entidade e pela regulamentação vigente, sendo responsáveis pela adequada avaliação dos riscos inerentes às suas decisões.

Cabe à Entidade, por meio de sua estrutura de governança e controles internos, acompanhar e avaliar, de forma independente, a aderência das carteiras aos parâmetros estabelecidos, utilizando, quando aplicável, ferramentas como análise de sensibilidade, testes de estresse e demais métricas de risco, de modo a assegurar a adequada gestão dos riscos de mercado, crédito, liquidez, operacional e de conformidade.

Controle de Riscos

Controle de Riscos	Risco de Mercado, Risco de Crédito, Risco de Liquidez, Risco Operacional, Risco Legal e Risco Sistêmico
Realiza apreçamento de Ativos?	Sim
Possui modelo próprio de riscos?	Sim

Responsável / Documentação

Tipo de Gestão	Própria
Gestor de Investimentos (Fundos)	Santander Asset Management/Vinci Partners/Western Asset/RB Capital/Rio Bravo
Administrador Tecnicamente Qualificado (AETQ)	Eudes Lins Carneiro
EFPC observa os princípios de responsabilidade socioambiental	Sim
Avaliação prévia dos riscos envolvidos?	Sim
Existência de sistema de controles internos?	Sim

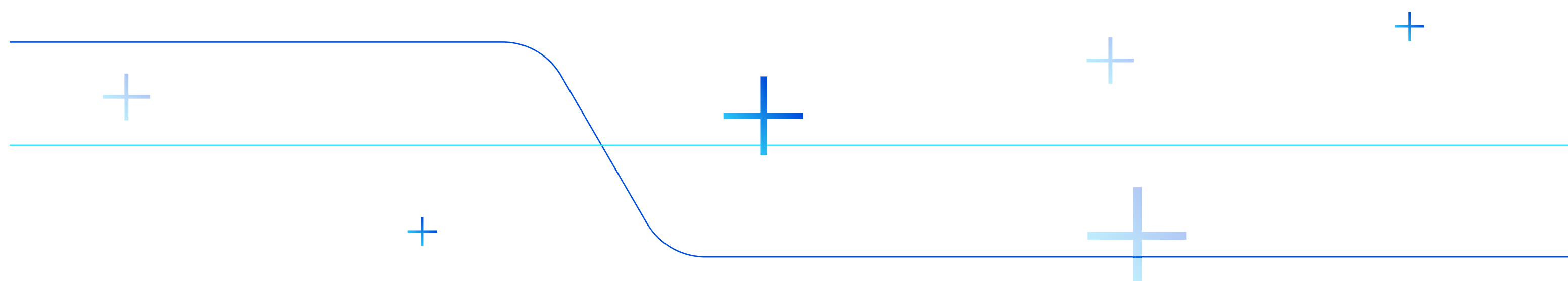

Distribuição dos Investimentos

Por segmento	Dezembro/2025		Dezembro/2024	
	Valor (R\$)	Percentual	Valor (R\$)	Percentual
Renda Fixa	7.360.966.892,99	97,53%	7.207.338.679,67	97,59%
Renda Variável	-	0,00%	-	0,00%
Estruturado	-	0,00%	-	0,00%
Imobiliário	38.398.069,85	0,51%	35.140.172,27	0,48%
Operações com participantes	148.336.322,19	1,97%	142.631.549,89	1,93%
Exterior	-	0,00%	-	0,00%
Total	7.547.701.285,03	100,00%	7.385.110.401,83	100,00%

Gestão de Investimentos- Dez/2025 (em mil)

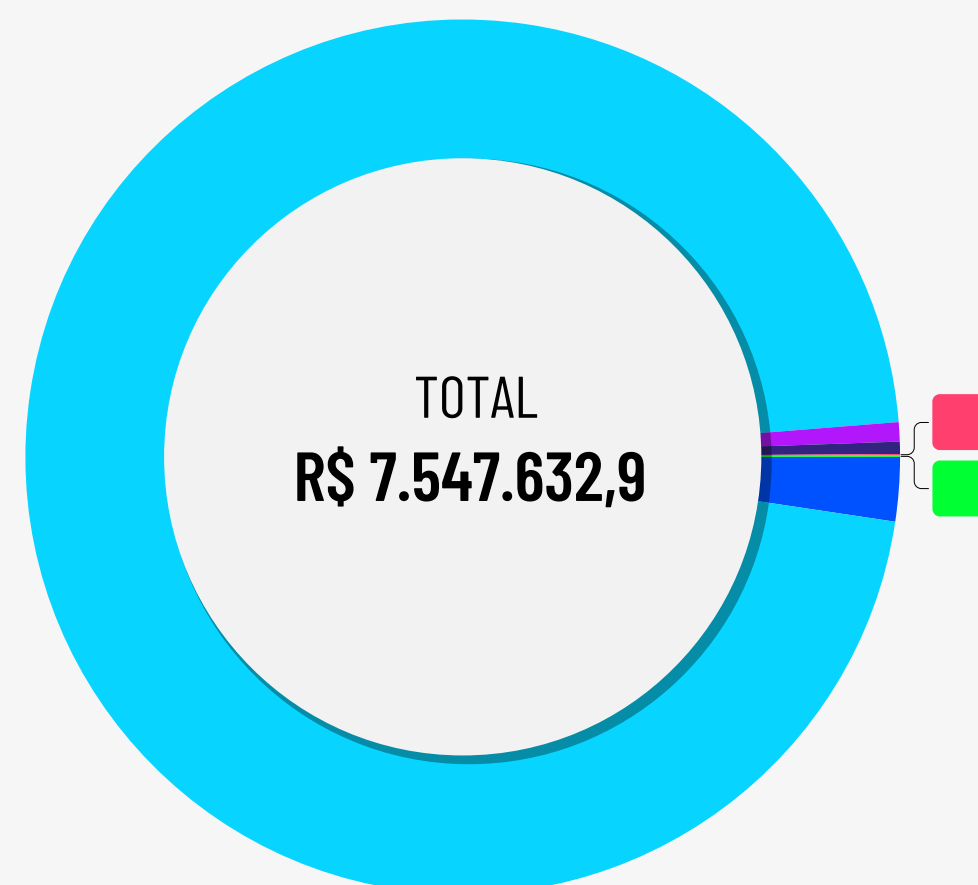

		em mil
Gestão Santander Asset Management	96,36%	R\$ 7.273.005,7
Gestão Propria	2,37%	R\$ 178.935,1
Gestão Vinci Partners	0,71%	R\$ 53.711,5
Gestão Western Asset	0,45%	R\$ 34.249,6
Gestão RB Capital	0,06%	R\$ 4.205,4
Gestão Rio Bravo	0,05%	R\$ 3.525,4

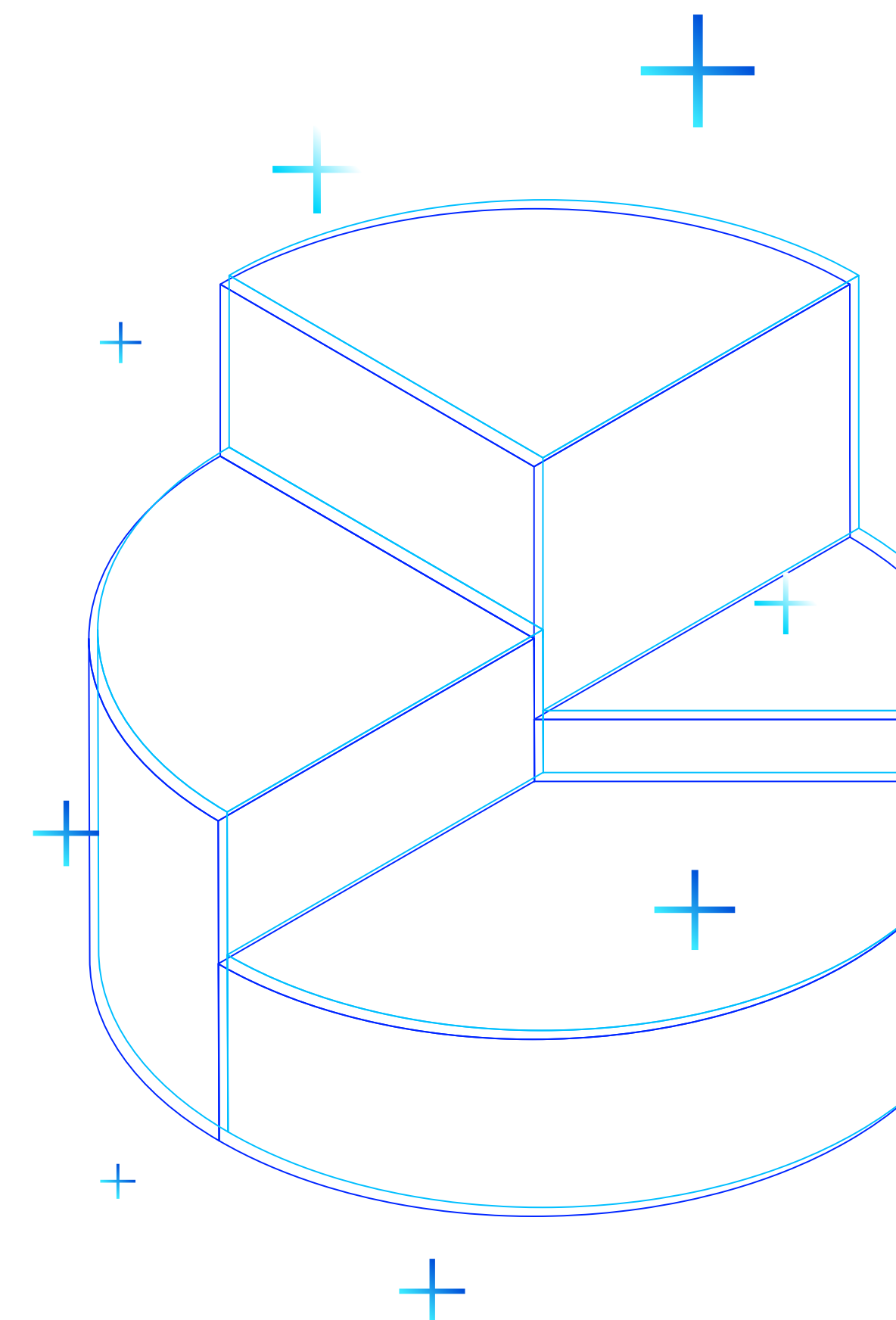

PLANO II

Rentabilidade

Segmento	Benchmark por Segmento	Meta de Retorno	Rentabilidade	Meta Atuarial
Renda Fixa	INPC + 5,29% a.a.	9,68%	9,58%	9,39%
Renda Variável	Ibovespa	15,14%	0,00%	0,00%
Estruturado	-	0,00%	0,00%	0,00%
Imobiliário	INPC + 5,29% a.a.	9,68%	15,19%	9,39%
Operações com participantes	INPC + 5,29% a.a.	9,68%	11,50%	9,39%
Exterior	-	0,00%	0,00%	0,00%
Plano II	INPC + 5,29% a.a.	9,68%	9,65%	9,39%

Os segmentos de Renda Variável, Estruturado e Investimento no Exterior não apresentam alocação de recursos no período de referência.

Dessa forma, não houve rentabilidade apurada para estes segmentos.

Desempenho 2025

Em 2025 os títulos públicos brasileiros apresentaram desempenho positivo, contribuindo de forma relevante para a rentabilidade das carteiras, em um ambiente ainda marcado por incertezas fiscais e condições financeiras restritivas.

No âmbito doméstico, a manutenção da taxa Selic em patamares elevados por período prolongado sustentou níveis atrativos de retorno no carregamento dos títulos. Adicionalmente, ao longo do período, observou-se acomodação parcial das taxas de juros em determinados vértices da curva, favorecendo a valorização de ativos, especialmente aqueles com maior duration.

Apesar da persistência de preocupações fiscais, os prêmios de risco elevados ao longo do ano proporcionaram oportunidades de alocação em níveis atrativos, que foram capturadas pelas carteiras.

Como consequência, os ativos de renda fixa doméstica apresentaram desempenho expressivo, com impacto positivo relevante nas carteiras dos planos, permitindo a superação da meta atuarial no período.

PLANO II

Despesas diretas e indiretas de investimentos

Despesas de Investimentos	Total	% Sobre o Total	Gestão Própria 1,74%	Gestão Terceirizada 98,26%
ADMINISTRAÇÃO DOS PLANOS PREVIDENCIAIS	15.626.790,42	100,00%	272.387,70	15.354.402,72
DIRETAS	11.489.540,53	73,52%	272.387,70	11.217.152,83
Despesas Plano II	11.489.540,53	73,52%	272.387,70	11.217.152,83
INDIRETAS	4.137.249,89	26,48%	0,00	4.137.249,89
CUSTÓDIA	1.101.227,67	7,05%	0,00	1.101.227,67
CORRETAGENS	18.954,12	0,12%	0,00	18.954,12
TAXA DE ADMINISTRAÇÃO	2.182.376,12	13,97%	0,00	2.182.376,12
TAXA DE PERFORMANCE	0,00	0,00%	0,00	0,00
TAXA ANBIMA	11.721,07	0,08%	0,00	11.721,07
TAXA SELIC	220.493,79	1,41%	0,00	220.493,79
TAXA CETIP	484.464,37	3,10%	0,00	484.464,37
AUDITORIA	16.752,16	0,11%	0,00	16.752,16
OUTRAS TAXAS	101.260,59	0,65%	0,00	101.260,59

+

+

+

+

+

CAPÍTULO 3

Despesas Administrativas



Despesas Administrativas

PLANO II

Descrição	Acumulado do ano	% sobre o total
DESPESAS	11.489.540,53	100,00%
ADMINISTRAÇÃO DOS PLANOS PREVIDENCIAIS	11.489.540,53	100,00%
PESSOAL E ENCARGOS	4.877.131,67	42,45%
DIRIGENTES	1.131.426,34	9,85%
PESSOAL PRÓPRIO	3.722.882,37	32,40%
ESTAGIÁRIOS/JOVENS APRENDIZES	17.873,80	0,16%
TREINAMENTOS/CONGRESSOS E SEMINÁRIOS	62.173,66	0,54%
VIAGENS E ESTADIAS	22.581,65	0,20%
SERVIÇOS DE TERCEIROS	3.679.435,51	32,02%
SERVIÇOS ATUARIAIS	468.164,59	4,07%
SERVIÇOS JURÍDICOS	556.576,14	4,84%
TECNOLOGIA DA INFORMAÇÃO	1.620.100,63	14,10%
GESTÃO/PLANEJAMENTO ESTRATÉGICO	1.819,03	0,02%
AUDITORIA CONTÁBIL	191.056,25	1,66%
SERVIÇOS E CONSULTORIAS DE INVESTIMENTOS	34.933,56	0,30%
OUTROS	789.780,00	6,87%
DESPESAS GERAIS	561.878,47	4,89%
Judiciais	119.318,06	1,04%
Cartórios	11.839,25	0,10%
Correios	6.012,65	0,05%
Aluguel de Equipamentos	9.507,27	0,08%
Outras Despesas Gerais	15.050,93	0,13%
DEPRECIAÇÕES E AMORTIZAÇÕES	26.590,61	0,23%
TRIBUTOS	2.259.748,96	19,67%
PIS	231.741,37	2,02%
COFINS	1.426.100,98	12,41%
TAFIC	600.000,00	5,22%
TFE	1.621,94	0,01%
ENCARGOS	284,67	0,00%



CAPÍTULO 4

Contábeis e Atuariais



Demonstração do Ativo Líquido por Plano de Benefícios (R\$ mil)

PLANO BANESPREV II CNPB: 1994000619			
DESCRIÇÃO	Exercício 2025	Exercício 2024	Variação %
1. Ativos	8.989.105	8.853.017	1,54%
Disponível	107	24	345,83%
Recebível Previdencial	1.441.297	1.467.883	(1,81%)
Investimentos	7.547.701	7.385.110	2,20%
Fundos de Investimentos	7.368.698	7.214.066	2,14%
Investimentos em Imóveis	30.667	28.413	7,93%
Operações com Participantes	148.336	142.631	4,00%
2. Obrigações	144.028	127.065	13,35%
Operacional	47.857	44.891	6,61%
Contingencial	96.171	82.174	17,03%
3. Fundos não Previdenciais	341.352	315.020	8,36%
Fundos Administrativos	295.995	271.832	8,89%
Fundos para Garantia de Operações com Participantes	45.357	43.188	5,02%
4. Resultados a Realizar	-	-	-
5. Ativo Líquido (1-2-3-4)	8.503.725	8.410.932	1,10%
Provisões Matemáticas	7.896.452	8.893.168	(11,21%)
Superávit/Déficit Técnico	359.932	(673.015)	153,48%
Fundos Previdenciais	247.341	190.779	29,65%

+

+

+

+

+

Demonstração da Mutaç o do Ativo Líquido por Plano de Benefício (R\$ mil)

PLANO BANESPREV II CNPB 1994000619			
DESCRIÇÃO	Exercício 2025	Exercício 2024	Variação %
A) Ativo Líquido - início do exercício	8.410.932	8.989.798	(6,44%)
1. Adições	1.049.548	247.599	323,89%
Contribuições	365.146	243.993	49,65%
Resultado Positivo Líquido dos Investimentos - Gestão Previdencial	683.772	-	100,00%
Atualização de Depósitos Judiciais/Recurais	203	497	(59,15%)
Outras Adições	427	3.109	(86,27%)
2. Deduções	(956.755)	(826.465)	15,76%
Benefícios	(809.763)	(782.731)	3,45%
Resgates	(2.656)	(6.030)	(55,95%)
Portabilidade	(1.202)	(2.343)	(48,70%)
Resultado Negativo Líquido dos Investimentos - Gestão Previdencial	-	(2.124)	(100,00%)
Constituição Líquida de Contingências - Gestão Previdencial	(15.046)	(33.237)	(54,73%)
Outras Deduções	(128.088)	-	100,00%
3. Acréscimo/Decréscimo no Ativo Líquido (1+2)	92.793	(578.866)	(116,03%)
Provisões Matemáticas	(996.716)	114.489	(970,58%)
Fundos Previdenciais	56.562	-	100,00%
Superávit (Déficit) Técnico do Exercício	1.032.947	(693.355)	248,98%
4. Outros Eventos do Ativo Líquido	-	-	-
5. Operações Transitórias	-	-	-
B) Ativo Líquido - final do exercício (A+3+4)	8.503.725	8.410.932	1,10%
C) Fundos não Previdenciais	26.332	63.049	(58,24%)
Fundos Administrativos	24.163	62.246	(61,18%)
Fundos para Garantia das Operações com Participantes	2.169	803	170,11%

Demonstração das Provisões Técnicas do Plano de Benefícios (R\$ mil)

PLANO BANESPREV II CNPB 1994000619			
DESCRIÇÃO	Exercício 2025	Exercício 2024	Variação %
Provisões Técnicas (1+2+3+4+5)	8.693.110	8.581.185	1,30%
1. Provisões Matemáticas	7.896.452	8.893.168	(11,21%)
1.1. Benefícios Concedidos	8.672.423	9.819.368	(11,68%)
Contribuição Definida	-	-	-
Benefício Definido	8.672.423	9.819.368	(11,68%)
1.2. Benefícios a Conceder	139.353	123.334	12,99%
Contribuição Definida	38.990	40.884	(4,63%)
Saldo de Contas - Parcela Participantes	38.990	40.884	(4,63%)
Benefício Definido	100.363	82.450	21,73%
1.3. (-)Provisões Matemáticas a Constituir	(915.324)	(1.049.534)	(12,79%)
(-) Equacionamento de Déficit a Integralizar	(915.324)	(1.049.534)	(12,79%)
(-) Patrocinador(es)	(7.049)	(9.237)	(23,69%)
(-) Participantes	(6.764)	(1.284)	426,79%
(-) Assistidos	(901.511)	(1.039.013)	(13,23%)
2. Equilíbrio Técnico	359.932	(673.015)	153,48%
2.1 Resultados Realizados	359.932	(673.015)	153,48%
Superávit Técnico Acumulado	359.932	-	100,00%
Reserva de Contingência	330.194	-	100,00%
Reserva para Revisão de Plano	29.738	-	100,00%
(-) Déficit Técnico Acumulado	-	(673.015)	(100,00%)
3. Fundos	292.698	233.967	25,10%
3.1. Fundos Previdenciais	247.341	190.779	29,65%
3.2. Fundos p/Garantia das Oper.c/Participantes-Gestão Previdencial	45.357	43.188	5,02%
4. Exigível Operacional	47.857	44.891	6,61%
4.1. Gestão Previdencial	47.149	44.690	5,50%
4.2. Investimentos - Gestão Previdencial	708	201	252,24%
5. Exigível Contingencial	96.171	82.174	17,03%
5.1. Gestão Previdencial	96.171	82.174	17,03%

Demonstração do Plano de Gestão Administrativa por Plano de Benefícios (R\$ mil)

PLANO BANESPREV II CNPB 1994000619			
DESCRIÇÃO	Exercício 2025	Exercício 2024	Variação %
A) Fundo Administrativo do Exercício Anterior	271.832	209.586	29,70%
1. Custeio da Gestão Administrativa	35.653	26.676	33,65%
1.1. Receitas	35.653	26.676	33,65%
Custeio Administrativo dos Investimentos	3.152	3.124	0,90%
Taxa de Administração de Empréstimos e Financiamentos	747	660	13,18%
Atualização de Depósitos Judiciais/Recurais	240	2.853	(91,59%)
Outras Receitas	-	37	(100,00%)
Resultado Positivo Líquido dos Investimentos	31.514	20.002	57,55%
2. Despesas Administrativas	(11.490)	(11.711)	(1,89%)
2.1. Administração de Planos Previdenciais	(11.490)	(11.711)	(1,89%)
Pessoal e Encargos	(4.877)	(3.988)	22,29%
Treinamentos/Congressos e Seminários	(62)	(51)	21,57%
Viagens e Estadias	(23)	(16)	43,75%
Serviços de Terceiros	(3.679)	(4.467)	(17,64%)
Despesas Gerais	(562)	(1.113)	(49,51%)
Depreciações e Amortizações	(27)	(26)	3,85%
Tributos	(2.260)	(2.050)	10,24%
3. Constituição/Reversão de Contingências Administrativas	-	47.281	(100,00%)
4. Reversão de Recursos para o Plano de Benefícios	-	-	-
5. Resultado Negativo Líquido dos Investimentos	-	-	-
6. Sobra/Insuficiência da Gestão Administrativa (1-2-3-4-5)	24.163	62.246	(61,18%)
7. Constituição/Reversão do Fundo Administrativo (6)	24.163	62.246	(61,18%)
8. Operações Transitórias	-	-	-
B) Fundo Administrativo do Exercício Atual (A+7+8)	295.995	271.832	8,89%

CAPÍTULO 5
Premissas
e Pareceres



Premissas Atuariais

PLANO BANESPREV II - SANTANDER		
HIPÓTESES	2025	2024
Taxa Real Anual de Juros - a.a.	7,14%	5,06%
Crescimento Real dos Benefícios de Salário	0,50%	0,50%
Crescimento Real dos Benefícios do Plano	0,04%	0,00%
Crescimento Real dos Benefícios do INSS	0,00%	0,00%
Fator de Capacidade Benefícios da Entidade	98,00%	98,00%
Tábua de Mortalidade Geral	AT-2000 Básica, segregada por sexo	AT-2000 Básica, segregada por sexo
Tábua de Mortalidade Inválidos	MI-85 desagradada em 40%, segregada por sexo	MI-85, segregada por sexo
Tábua de Entrada em Invalidez	Wyatt 1985 Disability Class 2, segregada por sexo	Wyatt 1985 Disability Class 2, segregada por sexo
Desligamento	Experiência Plano II 2017-2021	Experiência Plano II 2017-2021
Hipótese de Entrada em Aposentadoria	100% - 2 anos após 1ª Elegibilidade	100% - 2 anos após 1ª Elegibilidade
Composição Familiar	67% casados, esposa 3 anos mais nova	67% casados, esposa 3 anos mais nova
Indexador do plano (Reajuste de Benefícios)	INPC/IBGE	INPC/IBGE

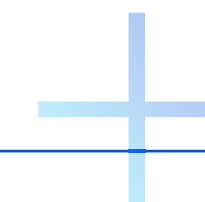

Premissas Atuariais

HIPÓTESES	PLANO BANESPREV II - CABESP	
	2025	2024
Taxa Real Anual de Juros - a.a.	5,75%	5,06%
Crescimento Real dos Benefícios de Salário	0,50%	0,50%
Crescimento Real dos Benefícios do Plano	0,04%	0,00%
Crescimento Real dos Benefícios do INSS	0,00%	0,00%
Fator de Capacidade Benefícios da Entidade	98,00%	98,00%
Tábua de Mortalidade Geral	AT-2000 Básica, segregada por sexo	AT-2000 Básica, segregada por sexo
Tábua de Mortalidade Inválidos	MI-85 desagravada em 40%, segregada por sexo	MI-85, segregada por sexo
Tábua de Entrada em Invalidez	Wyatt 1985 Disability Class 2, segregada por sexo	Wyatt 1985 Disability Class 2, segregada por sexo
Desligamento	Experiência Plano II 2017-2021	Experiência Plano II 2017-2021
Hipótese de Entrada em Aposentadoria	100% - 2 anos após 1ª Elegibilidade	"100% - 2 anos após 1ª Elegibilidade"
Composição Familiar	67% casados, esposa 3 anos mais nova	"67% casados, esposa 3 anos mais nova"
Indexador do plano (Reajuste de Benefícios)	INPC/IBGE	INPC/IBGE

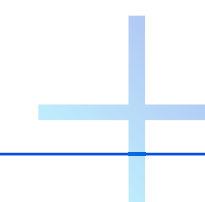

Premissas Atuariais

PLANO BANESPREV II - SERVIÇOS

HIPÓTESES	2025	2024
Taxa Real Anual de Juros - a.a.	5,75%	5,06%
Crescimento Real dos Benefícios do Plano	0,04%	0,00%
Tábua de Mortalidade Geral	AT-2000 Básica suavizada em 10% segregada por sexo	AT-2000 Básica suavizada em 10% segregada por sexo
Tábua de Mortalidade Inválidos	MI-85 desagravada em 40%, segregada por sexo	MI-85, segregada por sexo
Hipótese de Entrada em Aposentadoria	100% na 1a. Elegibilidade	100% na 1a. Elegibilidade
Composição Familiar	67% casados, esposa 3 anos mais nova	67% casados, esposa 3 anos mais nova
Indexador do plano (Reajuste de Benefícios)	INPC/IBGE	INPC/IBGE

PLANO BANESPREV II - CORRETORA

HIPÓTESES	2025	2024
Taxa Real Anual de Juros - a.a.	5,75%	5,06%
Crescimento Real dos Benefícios do Plano	0,04%	0,00%
Tábua de Mortalidade Geral	AT-2000 Básica, segregada por sexo	AT-2000 Básica, segregada por sexo
Tábua de Mortalidade Inválidos	MI-85 desagravada em 40%, segregada por sexo	MI-85, segregada por sexo
Indexador do plano (Reajuste de Benefícios)	INPC/IBGE	INPC/IBGE

Pareceres Atuariais

Todos os detalhes da condição atuarial do plano para você.
Escolha o patrocinador para visualizar o relatório

CABESP

Visualizar 

CORRETORA

Visualizar 

SANTANDER

Visualizar 

SERVIÇOS

Visualizar 



banesprev

www.banesprev.com.br

