

banesprev

SANPREV II

Relatório Anual

2025



*David Carvalho De Araujo
Participante do Plano II*

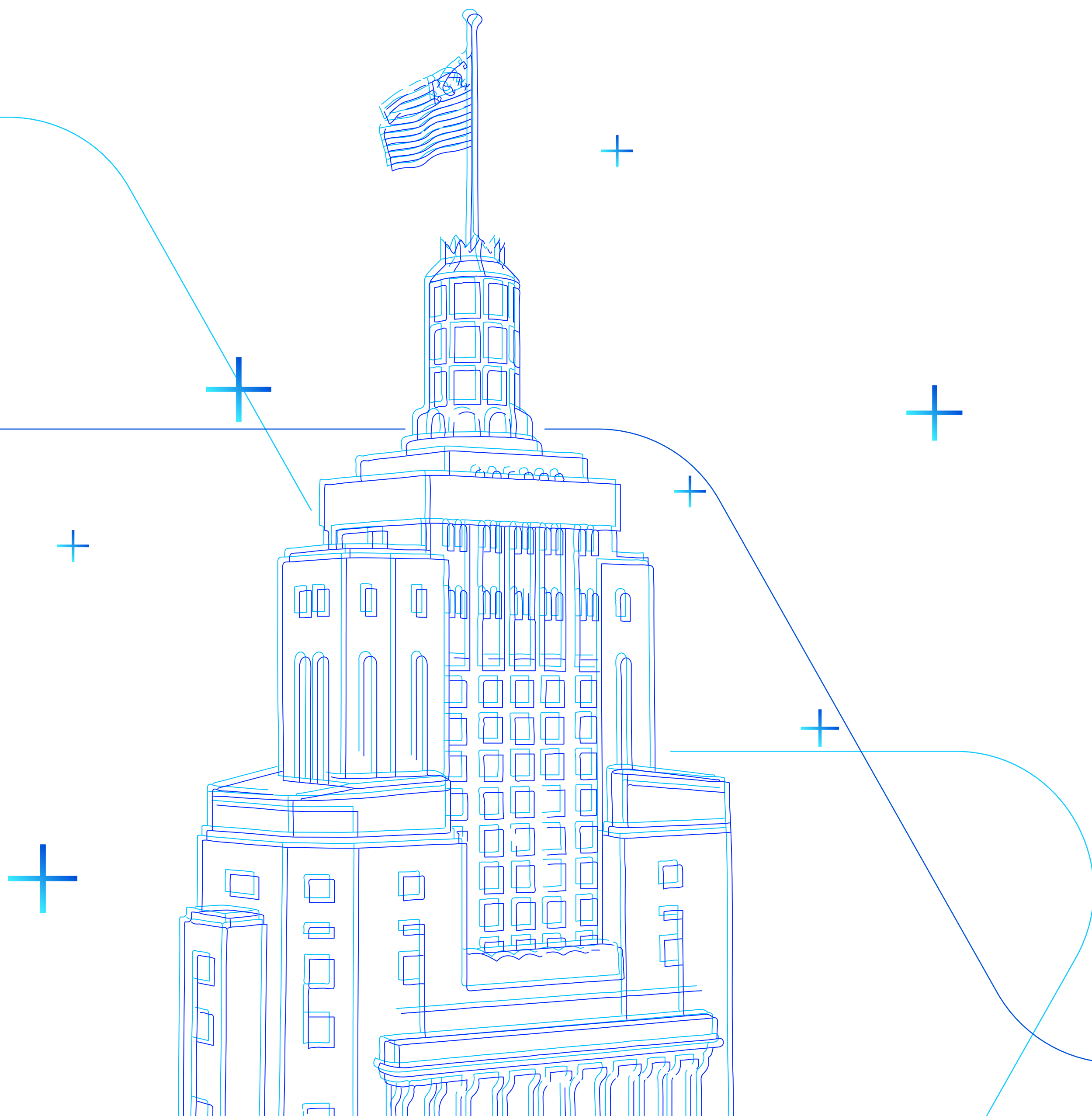

ÍNDICE

Introdução	
Mensagem Inicial _____	03
Capítulo 1	
Números do Plano _____	04
Capítulo 2	
Investimentos _____	06
Capítulo 3	
Despesas Administrativas _____	12
Capítulo 4	
Contábeis e Atuariais _____	14
Capítulo 5	
Premissas e Pareceres _____	17



Olá!

Você está lendo o resumo do Relatório Anual de Informações (RAI) referente ao seu plano do Banesprev.

Para ler a versão completa, com dados sobre gestão, investimentos, conquistas em governança e expectativas para o futuro,

[Clique aqui](#) e confira a versão online.

Boa leitura!



CAPÍTULO 1

Números do Plano



SANPREV II PATRIMÔNIO DE INVESTIMENTO (em mil)

R\$ 118.409

BENEFÍCIOS PAGOS Janeiro a Dezembro / 2025 (em mil)



Aposentadorias
R\$ 1.849
Benefício médio: R\$ **3.759,11**

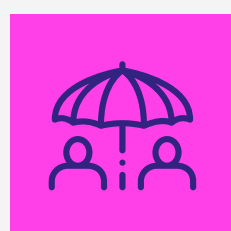

Pensões
R\$ 486
Benefício médio: R\$ **4.496,88**



Auxílio Doença
R\$ 679



Auxílio Natalidade
R\$ 4

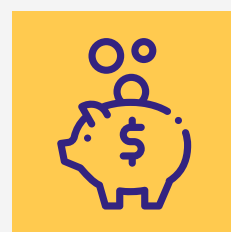

Pecúlios
R\$ 62

TOTAL R\$ 2.335

Benefício Médio R\$ **3.891,91**

BASE POPULACIONAL Dezembro / 2025

IDADE MÉDIA Anos

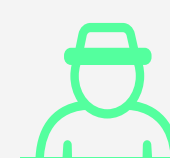

647 Ativos

49,29



266 Autopatrocinados

52,13



57 Optantes BPD

49,32

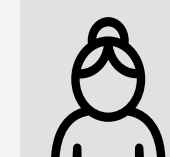

970 Subtotal Ativos

50,25

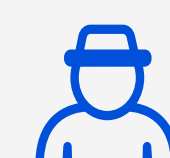

41 Aposentadorias

58,17

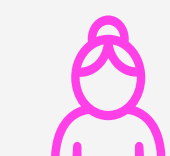

9 Pensões

16,72

TOTAL

1020

IDADE MÉDIA GERAL

41,71

anos





CAPÍTULO 2

Investimentos

Política de Investimentos

A Política de Investimentos do Plano tem por objeto: estabelecer as diretrizes e medidas a serem observadas por todas as pessoas, internas ou externas à Entidade, que participam do processo de análise, de assessoramento e decisório sobre a aplicação dos recursos do plano, diretamente ou por intermédio de pessoa jurídica contratada, bem como, dar transparência aos patrocinadores, participantes e assistidos em relação aos principais aspectos relacionados à gestão dos investimentos e riscos. Os limites e critérios utilizados decorrem

e se fundamentam na regulamentação do setor, sobretudo na Resolução CMN nº 4.994, de 24 de março de 2022 e na Resolução PREVIC nº 23, de 14 de agosto de 2023.

Sua elaboração considera estudos técnicos que envolvem análise de cenários, projeções de indicadores econômicos e avaliação das características específicas do Plano, incluindo sua modalidade, perfil de participantes, necessidades de liquidez e fluxo esperado de

pagamento de benefícios, em consonância com o dever fiduciário de preservação do equilíbrio econômico-financeiro.

As conclusões desses estudos subsidiam a definição dos parâmetros quantitativos da Política de Investimentos, em especial as diretrizes de alocação de ativos, os limites de exposição e as métricas de risco e retorno, em conformidade com a regulamentação vigente.

Limites aprovados na política de investimentos 2025 para o plano de benefícios

SANPREV II

CNPB: 1996002856

Limites	Renda Fixa	Renda Variável	Estruturado	Imobiliário	Operações com Participante	Exterior
Limite Legal	100,00%	70,00%	20,00%	20,00%	15,00%	10,00%
Alocação Objetivo	94,00%	2,00%	0,00%	3,00%	1,00%	0,00%
Limite Inferior	72,00%	0,00%	0,00%	0,00%	0,00%	0,00%
Limite Superior	100,00%	3,00%	5,00%	5,00%	15,00%	0,00%

Avaliação de Riscos

A Entidade, na qualidade de administradora do plano, é responsável pela implementação de processo contínuo, estruturado e formal de identificação, avaliação, mensuração, monitoramento e controle dos riscos associados à gestão dos recursos garantidores.

No âmbito da definição da alocação estratégica, a Entidade realiza avaliação prévia dos riscos das diferentes classes de ativos, com o suporte de consultoria especializada, considerando, entre outros aspectos, os objetivos do plano, seu perfil de passivos, horizonte de investimento e nível de tolerância a risco, conforme estabelecido na Política de Investimentos.

A execução das estratégias de investimento, incluindo operações com ativos e instrumentos derivativos, é realizada por gestores de recursos, que devem observar integralmente os limites, diretrizes e critérios definidos pela Entidade e pela regulamentação vigente, sendo responsáveis pela adequada avaliação dos riscos inerentes às suas decisões.

Cabe à Entidade, por meio de sua estrutura de governança e controles internos, acompanhar e avaliar, de forma independente, a aderência das carteiras aos parâmetros estabelecidos, utilizando, quando aplicável, ferramentas como análise de sensibilidade, testes de estresse e demais métricas de risco, de modo a assegurar a adequada gestão dos riscos de mercado, crédito, liquidez, operacional e de conformidade.

Controle de Riscos

Controle de Riscos	Risco de Mercado, Risco de Crédito, Risco de Liquidez, Risco Operacional, Risco Legal e Risco Sistêmico
Realiza apreçamento de Ativos?	Sim
Possui modelo próprio de riscos?	Sim

Responsável / Documentação

Tipo de Gestão	Própria
Gestor de Investimentos (Fundos)	Santander Asset Management / Vinci Partners / Western Asset
Administrador Tecnicamente Qualificado (AETQ)	Eudes Lins Carneiro
EFPC observa os princípios de responsabilidade socioambiental	Sim
Avaliação prévia dos riscos envolvidos?	Sim
Existência de sistema de controles internos?	Sim

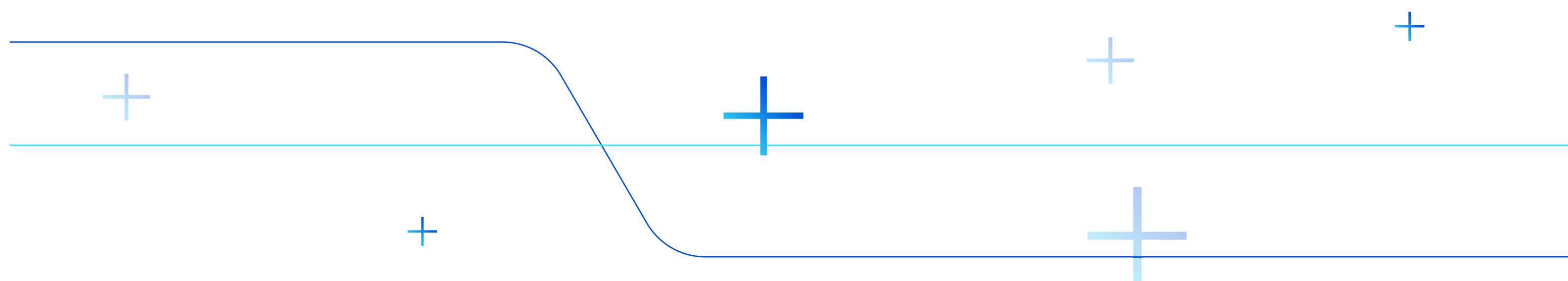

Distribuição dos Investimentos

Por segmento	Dezembro/2025		Dezembro/2024	
	Valor (R\$)	Percentual	Valor (R\$)	Percentual
Renda Fixa	117.971.369,17	99,63%	108.813.285,16	99,55%
Renda Variável	-	0,00%	-	0,00%
Estruturado	-	0,00%	-	0,00%
Imobiliário	163.816,47	0,14%	225.664,58	0,21%
Operações com participantes	274.203,79	0,23%	261.396,59	0,24%
Exterior	-	0,00%	-	0,00%
Total	118.409.389,43	100,00%	109.300.346,33	100,00%

Gestão de Investimentos- Dez/2025 (em mil)

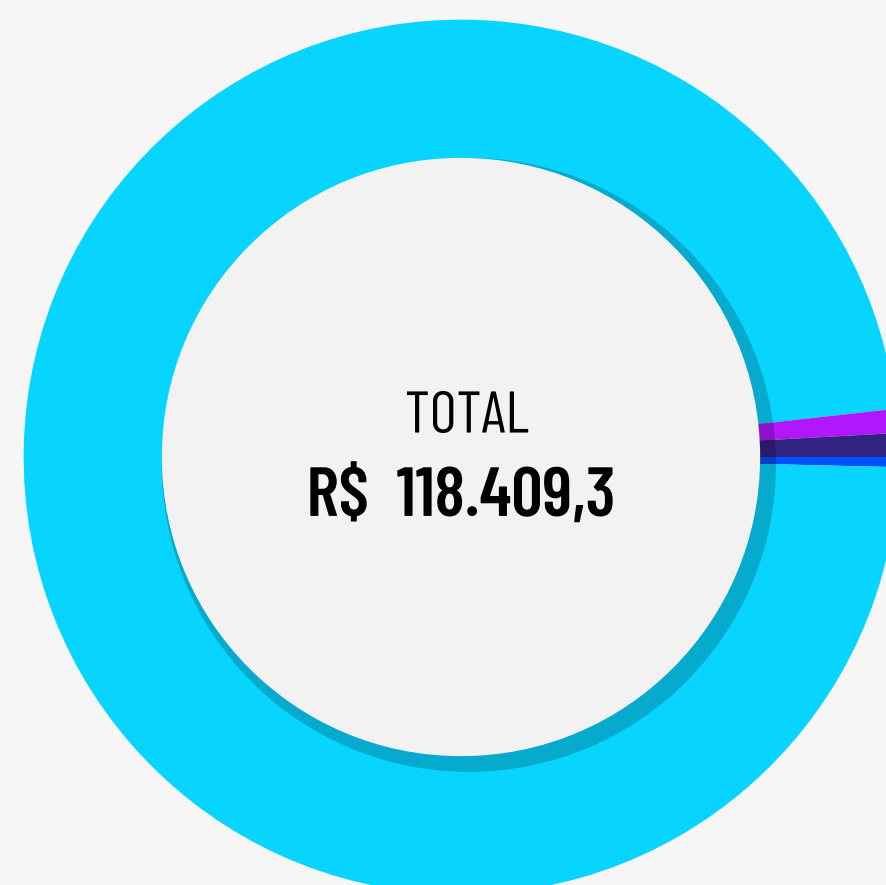

		em mil
Gestão Santander Asset Management	97,87%	R\$ 115.891,0
Gestão Vinci Partners	0,88%	R\$ 1.044,1
Gestão Western Asset	0,88%	R\$ 1.036,2
Gestão Própria	0,37%	R\$ 438,0

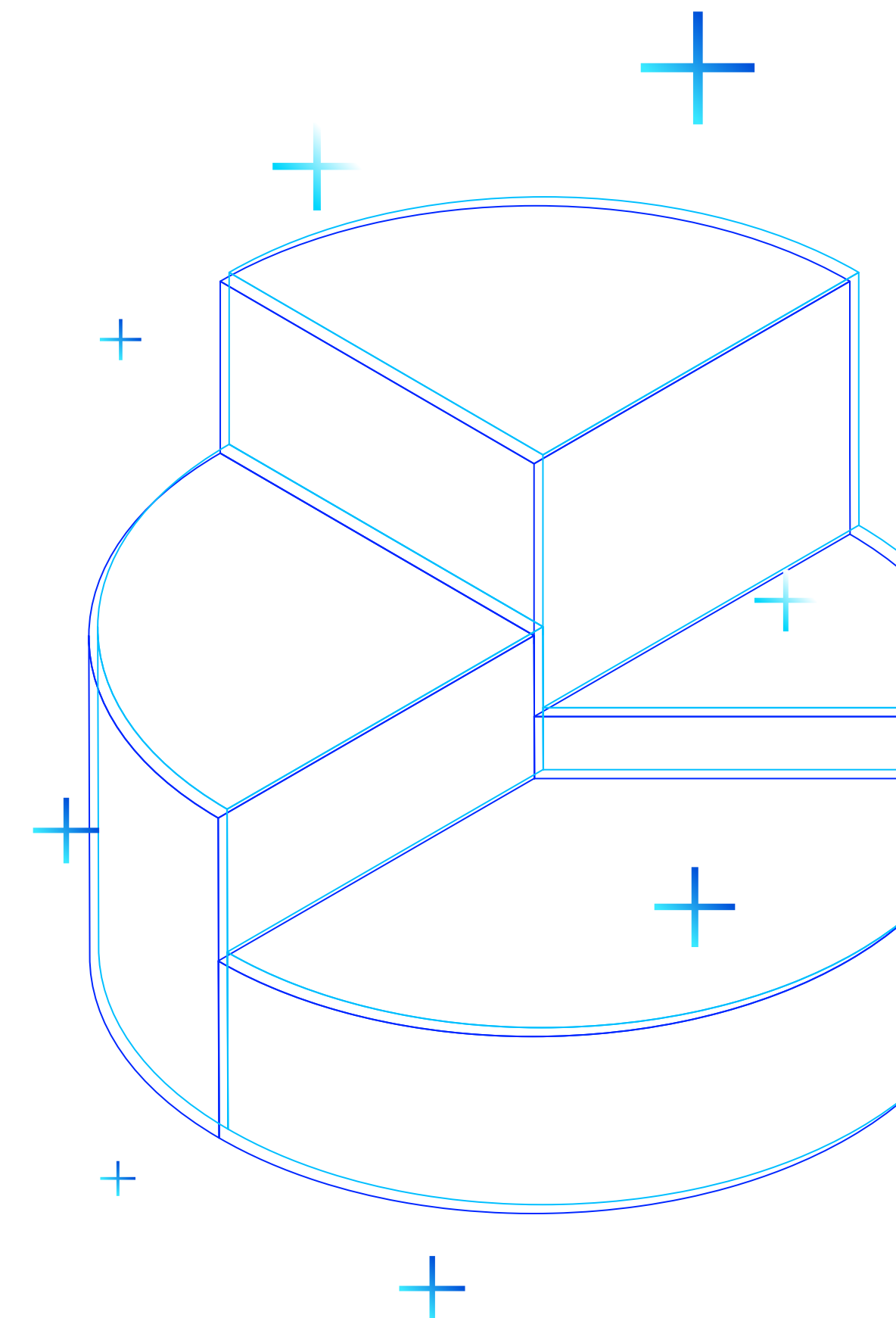

Rentabilidade

Segmento	Benchmark por Segmento	Meta de Retorno	Rentabilidade	Meta Atuarial
Renda Fixa	INPC + 5,06% a.a.	9,44%	11,60%	9,16%
Renda Variável	Ibovespa	15,14%	0,00%	0,00%
Estruturado	-	0,00%	0,00%	0,00%
Imobiliário	INPC + 5,06% a.a.	9,44%	-27,41%	9,16%
Operações com participantes	INPC + 5,06% a.a.	9,44%	11,75%	9,16%
Exterior	-	0,00%	0,00%	0,00%
SANPREV II	INPC + 5,06% a.a.	9,44%	11,54%	9,16%

Os segmentos de Renda Variável, Estruturado e Investimento no Exterior não apresentam alocação de recursos no período de referência.

Dessa forma, não houve rentabilidade apurada para estes segmentos.

Desempenho 2025

Em 2025 os títulos públicos brasileiros apresentaram desempenho positivo, contribuindo de forma relevante para a rentabilidade das carteiras, em um ambiente ainda marcado por incertezas fiscais e condições financeiras restritivas.

No âmbito doméstico, a manutenção da taxa Selic em patamares elevados por período prolongado sustentou níveis atrativos de retorno no carregamento dos títulos. Adicionalmente, ao longo do período, observou-se acomodação parcial das taxas de juros em determinados vértices da curva, favorecendo a valorização de ativos, especialmente aqueles com maior duration.

Apesar da persistência de preocupações fiscais, os prêmios de risco elevados ao longo do ano proporcionaram oportunidades de alocação em níveis atrativos, que foram capturadas pelas carteiras.

Como consequência, os ativos de renda fixa doméstica apresentaram desempenho expressivo, com impacto positivo relevante nas carteiras dos planos, permitindo a superação da meta atuarial no período.

Despesas diretas e indiretas de investimentos

Despesas de Investimentos	Total	% Sobre o Total	Gestão Própria 0,22%	Gestão Terceirizada 98,78%
ADMINISTRAÇÃO DOS PLANOS PREVIDENCIAIS	451.826,56	100,00%	1.001,19	450.825,37
DIRETAS	270.649,83	59,90%	1.001,19	269.648,64
Despesas Sanprev II	270.649,83	59,90%	1.001,19	269.648,64
INDIRETAS	181.176,73	40,10%	0,00	181.176,73
CUSTÓDIA	27.511,46	6,09%	0,00	27.511,46
CORRETAGENS	573,45	0,13%	0,00	573,45
TAXA DE ADMINISTRAÇÃO	96.737,95	21,41%	0,00	96.737,95
TAXA DE PERFORMANCE	0,00	0,00%	0,00	0,00
TAXA ANBIMA	3.982,34	0,88%	0,00	3.982,34
TAXA SELIC	3.692,10	0,82%	0,00	3.692,10
TAXA CETIP	19.001,67	4,21%	0,00	19.001,67
AUDITORIA	7.325,34	1,62%	0,00	7.325,34
OUTRAS TAXAS	22.352,42	4,95%	0,00	22.352,42

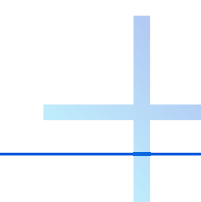

CAPÍTULO 3

Despesas Administrativas



Despesas Administrativas

PLANO SANPREV II

Descrição	Acumulado do ano	% sobre o total
DESPESAS	270.649,83	100,00%
ADMINISTRAÇÃO DOS PLANOS PREVIDENCIAIS	270.649,83	100,00%
PESSOAL E ENCARGOS	39.269,69	14,51%
DIRIGENTES	8.993,50	3,32%
PESSOAL PRÓPRIO	30.069,39	11,11%
ESTAGIÁRIOS/JOVENS APRENDIZES	152,52	0,06%
TREINAMENTOS/CONGRESSOS E SEMINÁRIOS	453,41	0,17%
VIAGENS E ESTADIAS	99,05	0,04%
SERVIÇOS DE TERCEIROS	198.058,37	73,18%
SERVIÇOS ATUARIAIS	74.963,28	27,70%
SERVIÇOS JURÍDICOS	2.652,33	0,98%
TECNOLOGIA DA INFORMAÇÃO	109.486,42	40,45%
GESTÃO/PLANEJAMENTO ESTRATÉGICO	14,64	0,01%
AUDITORIA CONTÁBIL	1.500,45	0,55%
OUTROS	9.307,36	3,44%
DESPESAS GERAIS	9.336,63	3,45%
Judiciais	5.665,81	2,09%
Cartórios	95,05	0,04%
Correios	114,97	0,04%
Aluguel de Equipamentos	77,38	0,03%
Outras Despesas Gerais	121,90	0,05%
DEPRECIAÇÕES E AMORTIZAÇÕES	216,13	0,08%
TRIBUTOS	23.216,55	8,58%
PIS	1.775,50	0,66%
COFINS	10.926,08	4,04%
TAFIC	10.500,00	3,88%
TFE	12,74	0,00%
ENCARGOS	2,23	0,00%



CAPÍTULO 4

Contábeis e Atuariais



Demonstração do Ativo Líquido por Plano de Benefícios (R\$ mil)

PLANO SANPREV II CNPB 1996002856			
DESCRIÇÃO	Exercício 2025	Exercício 2024	Variação %
1. Ativos	118.453	109.328	8,35%
Recebível Previdencial	44	28	57,14%
Investimentos	118.409	109.300	8,33%
Fundos de Investimentos	117.971	108.813	8,42%
Investimentos em Imóveis	164	226	(27,43%)
Operações com Participantes	274	261	4,98%
2. Obrigações	164	52	215,38%
Operacional	156	52	200,00%
Contingencial	8	-	100,00%
3. Fundos não Previdenciais	23	8	187,50%
Fundos Administrativos	18	4	350,00%
Fundos para Garantia de Operações com Participantes	5	4	25,00%
4. Resultados a Realizar	-	-	-
5. Ativo Líquido (1-2-3-4)	118.266	109.268	8,23%
Provisões Matemáticas	34.659	37.005	(6,34%)
Superávit/Déficit Técnico	13.268	23.632	(43,86%)
Fundos Previdenciais	70.339	48.631	44,64%
6. Apuração do Equilíbrio Técnico Ajustado	13.532	23.901	(43,38%)
a) Equilíbrio Técnico	13.268	23.632	(43,86%)
b)(+/-) Ajuste de Precificação	264	269	(1,86%)
c)(+/-) Equilíbrio Técnico Ajustado = (a+b)	13.532	23.901	(43,38%)

Demonstração da Mutaç o do Ativo Líquido por Plano de Benefício (R\$ mil)

PLANO SANPREV II CNPB 1996002856			
DESCRIÇÃO	Exercício 2025	Exercício 2024	Variação %
A) Ativo Líquido - início do exercício	109.268	102.737	6,36%
1. Adições	12.085	9.038	33,71%
Resultado Positivo Líquido dos Investimentos - Gestão Previdencial	12.084	9.037	33,72%
Outras Adições	1	1	-
2. Deduções	(3.087)	(2.507)	23,14%
Benefícios	(3.079)	(2.507)	22,82%
Constituição Líquida de Contingências - Gestão Previdencial	(8)	-	100,00%
3. Acréscimo/Decréscimo no Ativo Líquido (1+2)	8.998	6.531	37,77%
Provisões Matemáticas	(2.346)	1.755	(233,68%)
Fundos Previdenciais	21.708	5.445	298,68%
Superávit (Déficit) Técnico do Exercício	(10.364)	(669)	(1.449,18%)
4. Outros Eventos do Ativo Líquido	-	-	-
5. Operações Transitórias	-	-	-
B) Ativo Líquido - final do exercício (A+3+4)	118.266	109.268	8,23%
C) Fundos não Previdenciais	15	4	275,00%
Fundos Administrativos	14	3	366,67%
Fundos para Garantia das Operações com Participantes	1	1	-

Demonstração das Provisões Técnicas do Plano de Benefícios (R\$ mil)

PLANO SANPREV II CNPB 1996002856			
DESCRIÇÃO	Exercício 2025	Exercício 2024	Variação %
Provisões Técnicas (1+2+3+4+5)	118.435	109.324	8,33%
1. Provisões Matemáticas	34.659	37.005	(6,34%)
1.1. Benefícios Concedidos	18.896	19.065	(0,89%)
Benefício Definido	18.896	19.065	(0,89%)
1.2. Benefícios a Conceder	15.763	17.940	(12,13%)
Benefício Definido	15.763	17.940	(12,13%)
2. Equilíbrio Técnico	13.268	23.632	(43,86%)
2.1 Resultados Realizados	13.268	23.632	(43,86%)
Superávit Técnico Acumulado	13.268	23.632	(43,86%)
Reserva de Contingência	6.900	7.532	(8,39%)
Reserva para Revisão de Plano	6.368	16.100	(60,45%)
3. Fundos	70.344	48.635	44,64%
3.1. Fundos Previdenciais	70.339	48.631	44,64%
3.2. Fundos p/Garantia das Oper.c/Participantes-Gestão Previdencial	5	4	25,00%
4. Exigível Operacional	156	52	200,00%
4.1. Gestão Previdencial	18	15	20,00%
4.2. Investimentos - Gestão Previdencial	138	37	272,97%
5. Exigível Contingencial	8	-	-
5.1. Gestão Previdencial	8	-	100,00%

Demonstração do Plano de Gestão Administrativa por Plano de Benefícios (R\$ mil)

PLANO SANPREV II CNPB 1996002856			
DESCRIÇÃO	Exercício 2025	Exercício 2024	Variação %
A) Fundo Administrativo do Exercício Anterior	4	1	300,00%
1. Custeio da Gestão Administrativa	283	184	53,80%
1.1. Receitas	283	184	53,80%
Custeio Administrativo dos Investimentos	270	137	97,08%
Taxa de Administração de Empréstimos e Financiamentos	1	1	-
Outras Receitas	11	-	100,00%
Resultado Positivo Líquido dos Investimentos	1	46	(97,83%)
2. Despesas Administrativas	(269)	(181)	48,62%
2.1. Administração dos Planos Previdenciais	(269)	(181)	48,62%
Pessoal e Encargos	(39)	(29)	34,48%
Serviços de Terceiros	(198)	(114)	73,68%
Despesas Gerais	(9)	(19)	(52,63%)
Tributos	(23)	(19)	21,05%
3. Constituição/Reversão de Contingências Administrativas	-	-	-
4. Reversão de Recursos para o Plano de Benefícios	-	-	-
5. Resultado Negativo Líquido dos Investimentos	-	-	-
6. Sobra/Insuficiência da Gestão Administrativa (1-2-3-4-5)	14	3	366,67%
7. Constituição/Reversão do Fundo Administrativo (6)	14	3	366,67%
8. Operações Transitórias	-	-	-
B) Fundo Administrativo do Exercício Atual (A+7+8)	18	4	350,00%

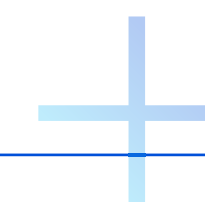



CAPÍTULO 5
Premissas
e Pareceres

Premissas Atuariais

HIPÓTESES	PLANO SANPREV II	
	2025	2024
Taxa Real Anual de Juros - a.a.	5,67%	5,06%
Crescimento Real dos Benefícios de Salário	0,50%	0,50%
Tábua de Mortalidade Geral	AT-2000 Básica, segregada por sexo	AT-2000 Básica, segregada por sexo
Tábua de Mortalidade Inválidos	RP-2000 Disabled, segregada por sexo	RP-2000 Disabled, segregada por sexo
Tábua de Entrada em Invalidez	TASA 1927	TASA 1927
Desligamento	Experiência Plano Sanprev II 2020-2024	Experiência Plano Sanprev II 2017-2021
Composição Familiar - Participante Ativo	73% com reversão em pensão para filho de 6 anos de idade	73% com reversão em pensão para filho de 6 anos de idade
Indexador do plano (Reajuste de Benefícios)	INPC/IBGE	INPC/IBGE



Pareceres Atuariais

Todos os detalhes da condição atuarial do plano para você.
Escolha o patrocinador para visualizar o relatório

SANTANDER

Visualizar 



banesprev

www.banesprev.com.br

