

banesprev

PLANO I

Relatório Anual

2025

*David Carvalho De Araujo
Participante do Plano II*

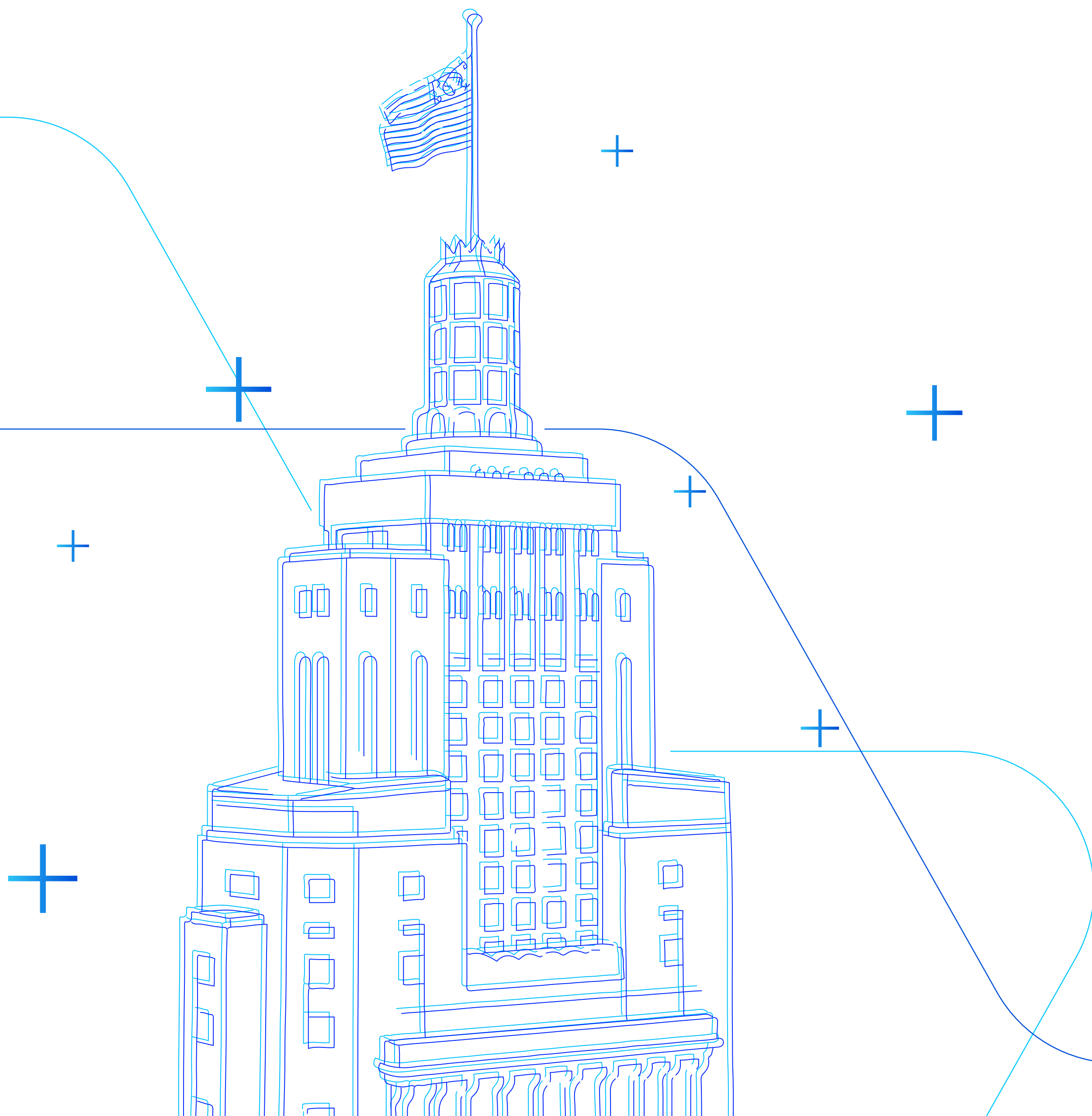

ÍNDICE

Introdução	
Mensagem Inicial _____	03
Capítulo 1	
Números do Plano _____	04
Capítulo 2	
Investimentos _____	06
Capítulo 3	
Despesas Administrativas _____	12
Capítulo 4	
Contábeis e Atuariais _____	14
Capítulo 5	
Premissas e Pareceres _____	17



Olá!

Você está lendo o resumo do Relatório Anual de Informações (RAI) referente ao seu plano do Banesprev.

Para ler a versão completa, com dados sobre gestão, investimentos, conquistas em governança e expectativas para o futuro,

[Clique aqui](#) e confira a versão online.

Boa leitura!



CAPÍTULO 1

Números do Plano



PLANO I PATRIMÔNIO DE INVESTIMENTO (em mil)

R\$ 608.702

BENEFÍCIOS PAGOS Janeiro a Dezembro / 2025 (em mil)

Aposentadorias
R\$ 13.392
Benefício médio: R\$ **4.328,44**

Pensões
R\$ 5.205
Benefício médio: R\$ **2.107,20**

Pecúlios
R\$ 1.310

TOTAL R\$ 18.597

Benefício Médio R\$ **3.342,37**

BASE POPULACIONAL Dezembro / 2025

IDADE MÉDIA Anos

10 <small>Ativos</small>	57,11
3 <small>Não optantes</small>	65,34
11 <small>Autopatrocinados</small>	60,07
60 <small>Optantes BPD</small>	58,95
84 <small>Subtotal Ativos</small>	60,37
238 <small>Aposentadorias</small>	69,05
190 <small>Pensões</small>	76,03

TOTAL

512

IDADE MÉDIA GERAL

68,48

anos





CAPÍTULO 2

Investimentos

Política de Investimentos

A Política de Investimentos do Plano tem por objeto: estabelecer as diretrizes e medidas a serem observadas por todas as pessoas, internas ou externas à Entidade, que participam do processo de análise, de assessoramento e decisório sobre a aplicação dos recursos do plano, diretamente ou por intermédio de pessoa jurídica contratada, bem como, dar transparência aos patrocinadores, participantes e assistidos em relação aos principais aspectos relacionados à gestão dos investimentos e riscos. Os limites e critérios utilizados decorrem

e se fundamentam na regulamentação do setor, sobretudo na Resolução CMN nº 4.994, de 24 de março de 2022 e na Resolução PREVIC nº 23, de 14 de agosto de 2023.

Sua elaboração considera estudos técnicos que envolvem análise de cenários, projeções de indicadores econômicos e avaliação das características específicas do Plano, incluindo sua modalidade, perfil de participantes, necessidades de liquidez e fluxo esperado de

pagamento de benefícios, em consonância com o dever fiduciário de preservação do equilíbrio econômico-financeiro.

As conclusões desses estudos subsidiam a definição dos parâmetros quantitativos da Política de Investimentos, em especial as diretrizes de alocação de ativos, os limites de exposição e as métricas de risco e retorno, em conformidade com a regulamentação vigente.

Limites aprovados na política de investimentos 2025 para o plano de benefícios

PLANO I

CNPB: 1987000129

Limites	Renda Fixa	Renda Variável	Estruturado	Imobiliário	Operações com Participante	Exterior
Limite Legal	100,00%	70,00%	20,00%	20,00%	15,00%	10,00%
Alocação Objetivo	91,00%	2,00%	0,00%	2,00%	5,00%	0,00%
Limite Inferior	74,00%	0,00%	0,00%	0,00%	0,00%	0,00%
Limite Superior	100,00%	3,00%	3,00%	5,00%	15,00%	0,00%

Avaliação de Riscos

A Entidade, na qualidade de administradora do plano, é responsável pela implementação de processo contínuo, estruturado e formal de identificação, avaliação, mensuração, monitoramento e controle dos riscos associados à gestão dos recursos garantidores.

No âmbito da definição da alocação estratégica, a Entidade realiza avaliação prévia dos riscos das diferentes classes de ativos, com o suporte de consultoria especializada, considerando, entre outros aspectos, os objetivos do plano, seu perfil de passivos, horizonte de investimento e nível de tolerância a risco, conforme estabelecido na Política de Investimentos.

A execução das estratégias de investimento, incluindo operações com ativos e instrumentos derivativos, é realizada por gestores de recursos, que devem observar integralmente os limites, diretrizes e critérios definidos pela Entidade e pela regulamentação vigente, sendo responsáveis pela adequada avaliação dos riscos inerentes às suas decisões.

Cabe à Entidade, por meio de sua estrutura de governança e controles internos, acompanhar e avaliar, de forma independente, a aderência das carteiras aos parâmetros estabelecidos, utilizando, quando aplicável, ferramentas como análise de sensibilidade, testes de estresse e demais métricas de risco, de modo a assegurar a adequada gestão dos riscos de mercado, crédito, liquidez, operacional e de conformidade.

Controle de Riscos

Controle de Riscos	Risco de Mercado, Risco de Crédito, Risco de Liquidez, Risco Operacional, Risco Legal e Risco Sistêmico
Realiza apreçamento de Ativos?	Sim
Possui modelo próprio de riscos?	Sim

Responsável / Documentação

Tipo de Gestão	Própria
Gestor de Investimentos (Fundos)	Santander Asset Management / Vinci Partners / Western Asset
Administrador Tecnicamente Qualificado (AETQ)	Eudes Lins Carneiro
EFPC observa os princípios de responsabilidade socioambiental	Sim
Avaliação prévia dos riscos envolvidos?	Sim
Existência de sistema de controles internos?	Sim

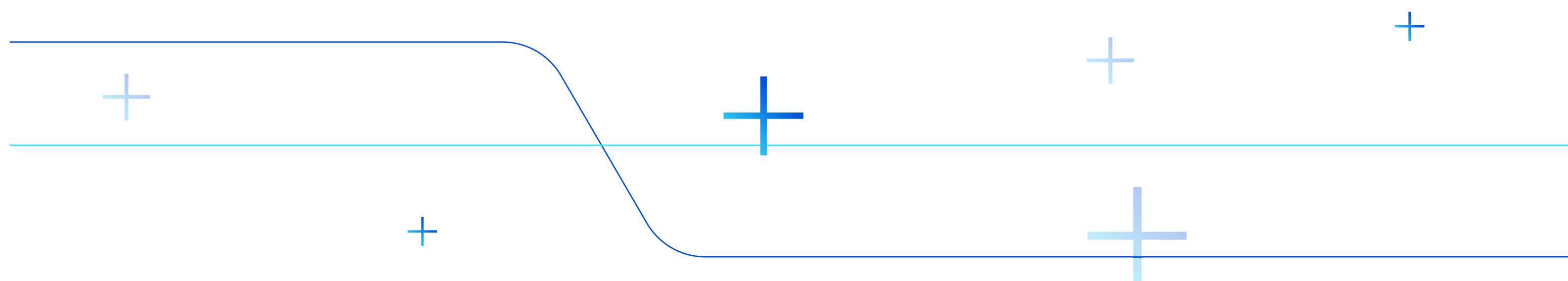

Distribuição dos Investimentos

Por segmento	Dezembro/2025		Dezembro/2024	
	Valor (R\$)	Percentual	Valor (R\$)	Percentual
Renda Fixa	606.459.682,72	99,63%	559.029.615,82	99,59%
Renda Variável	0	0,00%	-	0,00%
Estruturado	0	0,00%	-	0,00%
Imobiliário	0	0,00%	-	0,00%
Operações com participantes	2.242.371,18	0,37%	2.289.121,41	0,41%
Exterior	0	0,00%	-	0,00%
Total	608.702.053,9	100,00%	561.318.737,23	100,00%

Gestão de Investimentos- Dez/2025 (em mil)

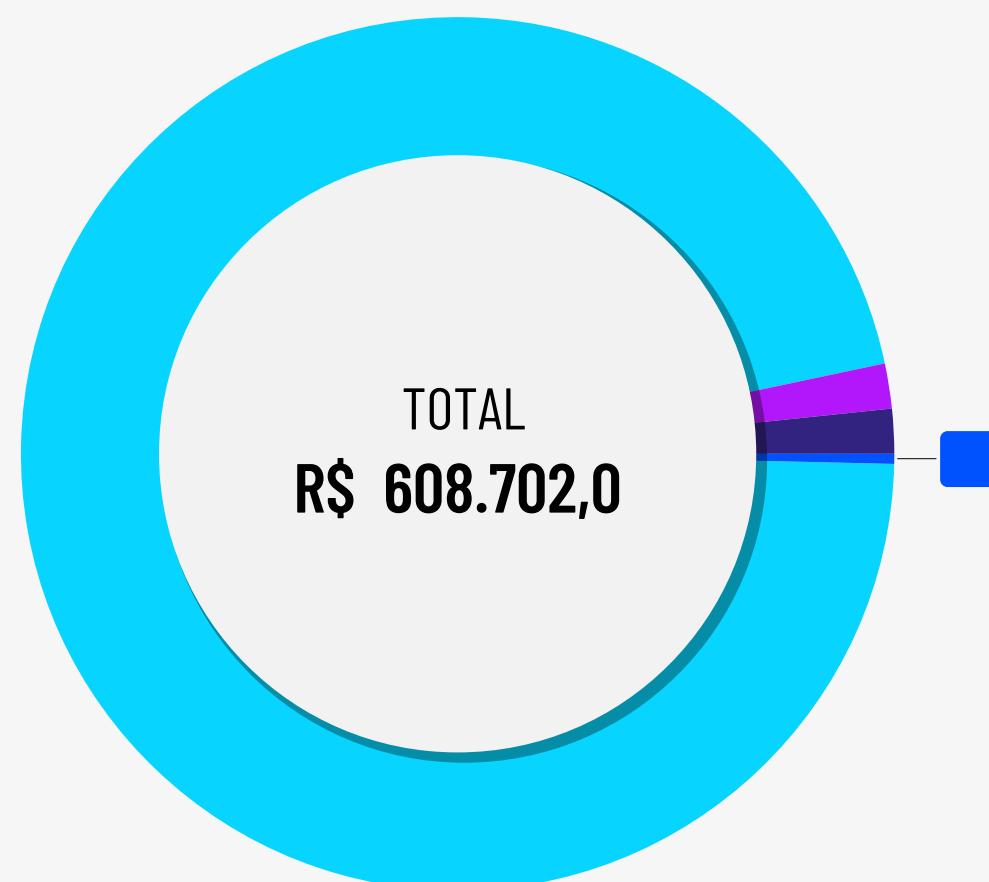

		em mil
Gestão Santander Asset Management	96,31%	R\$ 586.253,6
Gestão Vinci Partners	1,67%	R\$ 10.141,3
Gestão Western Asset	1,65%	R\$ 10.064,6
Gestão Propria	0,37%	R\$ 2.242,3

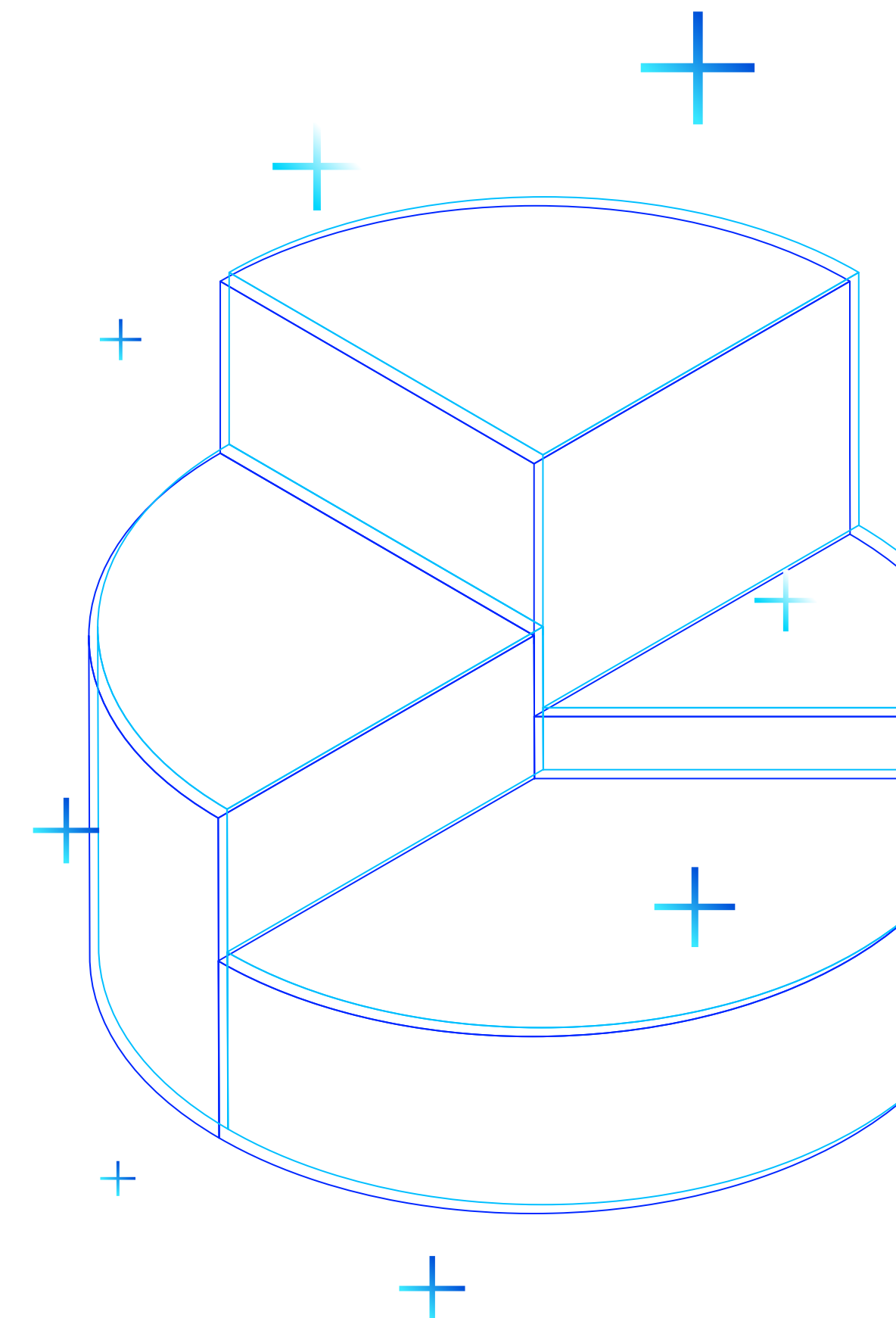

PLANO I

Rentabilidade

Segmento	Benchmark por Segmento	Meta de Retorno	Rentabilidade	Meta Atuarial
Renda Fixa	INPC + 5,04% a.a.	9,42%	12,21%	9,13%
Renda Variável	Ibovespa	15,14%	0,00%	0,00%
Estruturado	-	0,00%	0,00%	0,00%
Imobiliário	INPC + 5,04% a.a.	9,42%	0,00%	0,00%
Operações com participantes	INPC + 5,04% a.a.	9,42%	11,33%	9,13%
Exterior	-	0,00%	0,00%	0,00%
Plano I	INPC + 5,04% a.a.	9,42%	12,21%	9,13%

Os segmentos de Renda Variável, Estruturado e Investimento no Exterior não apresentam alocação de recursos no período de referência.

Dessa forma, não houve rentabilidade apurada para estes segmentos.



Desempenho 2025

Em 2025 os títulos públicos brasileiros apresentaram desempenho positivo, contribuindo de forma relevante para a rentabilidade das carteiras, em um ambiente ainda marcado por incertezas fiscais e condições financeiras restritivas.

No âmbito doméstico, a manutenção da taxa Selic em patamares elevados por período prolongado sustentou níveis atrativos de retorno no carregamento dos títulos. Adicionalmente, ao longo do período, observou-se acomodação parcial das taxas de juros em determinados vértices da curva, favorecendo a valorização de ativos, especialmente aqueles com maior duration.

Apesar da persistência de preocupações fiscais, os prêmios de risco elevados ao longo do ano proporcionaram oportunidades de alocação em níveis atrativos, que foram capturadas pelas carteiras.

Como consequência, os ativos de renda fixa doméstica apresentaram desempenho expressivo, com impacto positivo relevante nas carteiras dos planos, permitindo a superação da meta atuarial no período.

PLANO I

Despesas diretas e indiretas de investimentos

Despesas de Investimentos	Total	% Sobre o Total	Gestão Própria 0,16%	Gestão Terceirizada 98,84%
ADMINISTRAÇÃO DOS PLANOS PREVIDENCIAIS	965.172,53	100,00%	1.504,24	963.668,29
DIRETAS	408.332,53	42,31%	1.504,24	406.828,29
Despesas Plano I	408.332,53	42,31%	1.504,24	406.828,29
INDIRETAS	556.840,00	57,69%	0,00	556.840,00
CUSTÓDIA	88.668,90	9,19%	0,00	88.668,90
CORRETAGENS	5.569,91	0,58%	0,00	5.569,91
TAXA DE ADMINISTRAÇÃO	287.323,34	29,77%	0,00	287.323,34
TAXA DE PERFORMANCE	0,00	0,00%	0,00	0,00
TAXA ANBIMA	6.834,46	0,71%	0,00	6.834,46
TAXA SELIC	19.282,91	2,00%	0,00	19.282,91
TAXA CETIP	90.114,38	9,34%	0,00	90.114,38
AUDITORIA	9.291,20	0,96%	0,00	9.291,20
OUTRAS TAXAS	49.754,90	5,16%	0,00	49.754,90

+

+

+

+

+

CAPÍTULO 3

Despesas Administrativas



Despesas Administrativas

PLANO I

Descrição	Acumulado do ano	% sobre o total
DESPESAS	408.332,53	100,00%
ADMINISTRAÇÃO DOS PLANOS PREVIDENCIAIS	408.332,53	100,00%
PESSOAL E ENCARGOS	147.137,03	36,03%
DIRIGENTES	33.790,51	8,28%
PESSOAL PRÓPRIO	112.582,54	27,57%
ESTAGIÁRIOS/JOVENS APRENDIZES	565,32	0,14%
TREINAMENTOS/CONGRESSOS E SEMINÁRIOS	1.729,23	0,42%
VIAGENS E ESTADIAS	413,47	0,10%
SERVIÇOS DE TERCEIROS	152.975,85	37,46%
SERVIÇOS ATUARIAIS	7.989,91	1,96%
SERVIÇOS JURÍDICOS	19.361,42	4,74%
TECNOLOGIA DA INFORMAÇÃO	93.011,60	22,78%
GESTÃO/PLANEJAMENTO ESTRATÉGICO	55,00	0,01%
AUDITORIA CONTÁBIL	5.698,32	1,40%
SERVIÇOS E CONSULTORIAS DE INVESTIMENTOS	132,19	0,03%
OUTROS	26.219,49	6,42%
DESPESAS GERAIS	14.815,32	3,63%
Judiciais	1.173,66	0,29%
Cartórios	357,39	0,09%
Correios	387,01	0,09%
Aluguel de Equipamentos	289,15	0,07%
Outras Despesas Gerais	456,76	0,11%
DEPRECIAÇÕES E AMORTIZAÇÕES	807,90	0,20%
TRIBUTOS	90.453,73	22,15%
PIS	4.249,06	1,04%
COFINS	26.147,84	6,40%
TAFIC	60.000,00	14,69%
TFE	48,37	0,01%
ENCARGOS	8,46	0,00%



CAPÍTULO 4

Contábeis e Atuariais



Demonstração do Ativo Líquido por Plano de Benefícios (R\$ mil)

PLANO BANESPREV I CNPB 1987000129			
DESCRIÇÃO	Exercício 2025	Exercício 2024	Variação %
1. Ativos	614.492	566.827	8,41%
Disponível	5	7	(28,57%)
Recebível Previdencial	5.785	5.502	5,14%
Investimentos	608.702	561.318	8,44%
Fundos de Investimentos	606.460	559.029	8,48%
Operações com Participantes	2.242	2.289	(2,05%)
2. Obrigações	640	442	44,80%
Operacional	472	406	16,26%
Contingencial	168	36	366,67%
3. Fundos não Previdenciais	7.600	7.181	5,83%
Fundos Administrativos	5.382	5.136	4,79%
Fundos para Garantia de Operações com Participantes	2.218	2.045	8,46%
4. Resultados a Realizar	-	-	-
5. Ativo Líquido (1-2-3-4)	606.252	559.204	8,41%
Provisões Matemáticas	296.186	303.172	(2,30%)
Superávit/Déficit Técnico	113.253	110.825	2,19%
Fundos Previdenciais	196.813	145.207	35,54%

Demonstração da Mutaç o do Ativo Líquido por Plano de Benefício (R\$ mil)

PLANO BANESPREV I CNPB 1987000129			
DESCRIÇÃO	Exercício 2025	Exercício 2024	Variação %
A) Ativo Líquido - início do exercício	559.204	597.655	(6,43%)
1. Adições	67.128	40	167.720,00%
Resultado Positivo Líquido dos Investimentos - Gestão Previdencial	67.089	-	100,00%
Atualização de Depósitos Judiciais/Recurrais	-	4	(100,00%)
Reversão Líquida de Contingências - Gestão Previdencial	-	18	(100,00%)
Outras Adições	39	18	116,67%
2. Deduções	(20.080)	(38.491)	(47,83%)
Benefícios	(19.917)	(19.734)	0,93%
Resultado Negativo Líquido dos Investimentos - Gestão Previdencial	-	(18.757)	(100,00%)
Constituição Líquida de Contingências - Gestão Previdencial	(163)	-	100,00%
3. Acréscimo/Decréscimo no Ativo Líquido (1+2)	47.048	(38.451)	222,36%
Provisões Matemáticas	(6.986)	3.080	(326,82%)
Fundos Previdenciais	51.606	683	7.455,78%
Superávit (Déficit) Técnico do Exercício	2.428	(42.214)	105,75%
4. Outros Eventos do Ativo Líquido	-	-	-
5. Operações Transitórias	-	-	-
B) Ativo Líquido - final do exercício (A+3+4)	606.252	559.204	8,41%
C) Fundos não Previdenciais	419	822	(49,03%)
Fundos Administrativos	246	688	(64,24%)
Fundos para Garantia das Operações com Participantes	173	134	29,10%

Demonstração das Provisões Técnicas do Plano de Benefícios (R\$ mil)

PLANO BANESPREV I CNPB 1987000129			
DESCRIÇÃO	Exercício 2025	Exercício 2024	Variação %
Provisões Técnicas (1+2+3+4+5)	609.110	561.691	8,44%
1. Provisões Matemáticas	296.186	303.172	(2,30%)
1.1. Benefícios Concedidos	239.819	248.665	(3,56%)
Contribuição Definida	-	-	-
Benefício Definido	239.819	248.665	(3,56%)
1.2. Benefícios a Conceder	56.367	54.507	3,41%
Contribuição Definida	40.010	37.910	5,54%
Saldo de Contas - Parcela Participantes	40.010	37.910	5,54%
Benefício Definido	16.357	16.597	(1,45%)
2. Equilíbrio Técnico	113.253	110.825	2,19%
2.1. Resultados Realizados	113.253	110.825	2,19%
Superávit Técnico Acumulado	113.253	110.825	2,19%
Reserva de Contingência	49.441	52.432	(5,70%)
Reserva para Revisão de Plano	63.812	58.393	9,28%
3. Fundos	199.031	147.252	35,16%
3.1. Fundos Previdenciais	196.813	145.207	35,54%
3.2. Fundos p/Garantia das Oper.c/Participantes-Gestão Previdencial	2.218	2.045	8,46%
4. Exigível Operacional	472	406	16,26%
4.1. Gestão Previdencial	444	393	12,98%
4.2. Investimentos - Gestão Previdencial	28	13	115,38%
5. Exigível Contingencial	168	36	366,67%
5.1. Gestão Previdencial	168	36	366,67%

Demonstração do Plano de Gestão Administrativa por Plano de Benefícios (R\$ mil)

PLANO BANESPREV I CNPB 1987000129			
DESCRIÇÃO	Exercício 2025	Exercício 2024	Variação %
A) Fundo Administrativo do Exercício Anterior	5.136	4.448	15,47%
1. Custeio da Gestão Administrativa	654	513	27,49%
1.1. Receitas	654	513	27,49%
Custeio Administrativo dos Investimentos	42	20	110,00%
Taxa de Administração de Empréstimos e Financiamentos	12	11	9,09%
Atualização de Depósitos Judiciais/Recursais	3	35	(91,43%)
Outras Receitas	-	13	(100,00%)
Resultado Positivo Líquido dos Investimentos	597	434	37,56%
2. Despesas Administrativas	(408)	(395)	3,29%
2.1. Administração de Planos Previdenciais	(408)	(395)	3,29%
Pessoal e Encargos	(147)	(128)	14,84%
Treinamento/Congressos e Seminários	(2)	(2)	-
Serviços de Terceiros	(153)	(145)	5,52%
Despesas Gerais	(15)	(32)	(53,13%)
Depreciação e Amortizações	(1)	(1)	-
Tributos	(90)	(87)	3,45%
3. Constituição/Reversão de Contingências Administrativas	-	570	(100,00%)
4. Reversão de Recursos para o Plano de Benefícios	-	-	-
5. Resultado Negativo Líquido dos Investimentos	-	-	-
6. Sobra/Insuficiência da Gestão Administrativa (1-2-3-4-5)	246	688	(64,24%)
7. Constituição/Reversão do Fundo Administrativo (6)	246	688	(64,24%)
8. Operações Transitórias	-	-	-
B) Fundo Administrativo do Exercício Atual (A+7+8)	5.382	5.136	4,79%

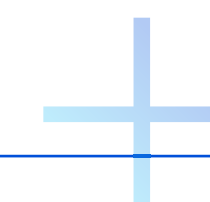



CAPÍTULO 5
Premissas
e Pareceres

Premissas Atuariais

PLANO BANESPREV I - SANTANDER

HIPÓTESES	2025	2024
Taxa Real Anual de Juros - a.a.	5,73%	5,04%
Crescimento Real de Salário	0,50%	0,50%
Crescimento Real dos Benefícios do INSS	0,00%	0,00%
Tábua de Mortalidade Geral	AT-2012 Básica segregada por sexo	AT-2000 Básica suavizada em 10% segregada por sexo
Tábua de Mortalidade Inválidos	RRB-83, desagravada em 40%	RRB-83, desagravada em 40%
Tábua de Entrada em Invalidez	Wyatt 1985 Disability Class 2, segregada por sexo	Wyatt 1985 Disability Class 2, segregada por sexo
Desligamento	0,00%	0,00%
Hipótese de Entrada em Aposentadoria	100% na 1ª Elegibilidade	100% na 1ª Elegibilidade
Composição Familiar	53% casados e esposa 4 anos mais nova	53% casados e esposa 4 anos mais nova
Indexador do plano (Reajuste de Benefícios)	INPC/IBGE	INPC/IBGE

PLANO BANESPREV I - CABESP

HIPÓTESES	2025	2024
Taxa Real Anual de Juros - a.a.	5,73%	5,04%
Tábua de Mortalidade Geral	AT-2012 Básica segregada por sexo	AT-2000 Básica suavizada em 10% segregada por sexo
Tábua de Mortalidade de Inválidos	RRB-83, desagravada em 40%	RRB-83, desagravada em 40%
Indexador do plano (Reajuste de Benefícios)	INPC/IBGE	INPC/IBGE



Premissas Atuariais

PLANO BANESPREV I - SERVIÇOS

HIPÓTESES	2025	2024
Taxa Real Anual de Juros - a.a.	5,73%	5,04%
Tábua de Mortalidade Geral	AT-2012 Básica segregada por sexo	AT-2000 Básica suavizada em 10% segregada por sexo
Tábua de Mortalidade Inválidos	RRB-83, desagravada em 40%	RRB-83, desagravada em 40%
Hipótese de Entrada em Aposentadoria	100% na 1ª Elegibilidade	100% na 1ª Elegibilidade
Composição Familiar	53% casados e esposa 4 anos mais nova	53% casados e esposa 4 anos mais nova
Indexador do plano (Reajuste de Benefícios)	INPC/IBGE	INPC/IBGE

PLANO BANESPREV I - CORRETORA

HIPÓTESES	2025	2024
Taxa Real Anual de Juros - a.a.	5,73%	5,04%
Tábua de Mortalidade Geral	AT-2012 Básica segregada por sexo	AT-2000 Básica suavizada em 10% segregada por sexo
Tábua de Mortalidade Inválidos	RRB-83, desagravada em 40%	RRB-83, desagravada em 40%
Indexador do plano (Reajuste de Benefícios)	INPC/IBGE	INPC/IBGE

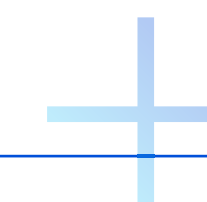

Pareceres Atuariais

Todos os detalhes da condição atuarial do plano para você.
Escolha o patrocinador para visualizar o relatório

CABESP

Visualizar 

CORRETORA

Visualizar 

SANTANDER

Visualizar 

SERVIÇOS

Visualizar 



banesprev

www.banesprev.com.br

