

banesprev

PLANO III

Relatório Anual

2025

*David Carvalho De Araujo
Participante do Plano II*

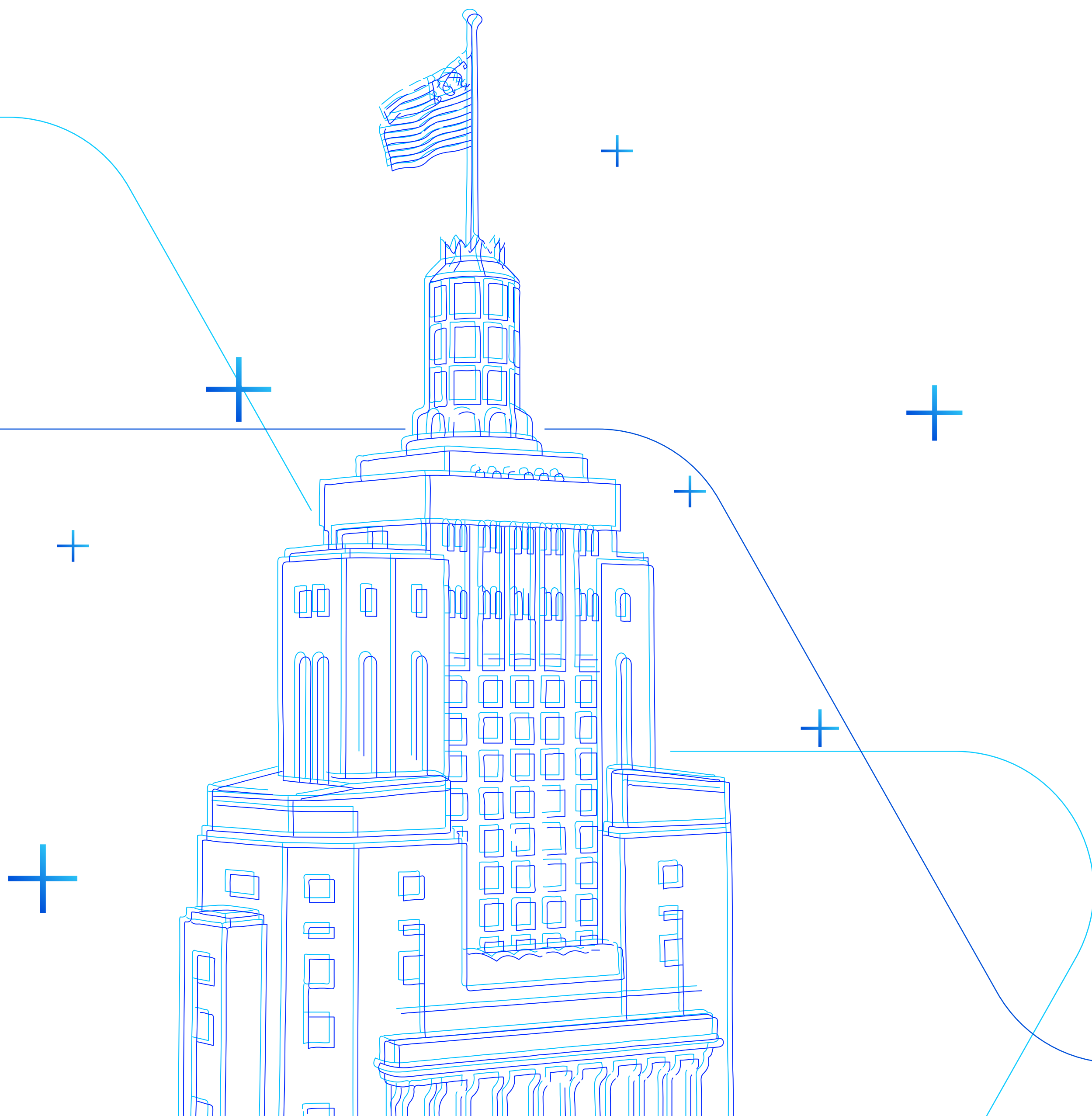

ÍNDICE

Introdução	
Mensagem Inicial _____	03
Capítulo 1	
Números do Plano _____	04
Capítulo 2	
Investimentos _____	06
Capítulo 3	
Despesas Administrativas _____	12
Capítulo 4	
Contábeis e Atuariais _____	14
Capítulo 5	
Premissas e Pareceres _____	17



Olá!

Você está lendo o resumo do Relatório Anual de Informações (RAI) referente ao seu plano do Banesprev.

Para ler a versão completa, com dados sobre gestão, investimentos, conquistas em governança e expectativas para o futuro,

[Clique aqui](#) e confira a versão online.

Boa leitura!



CAPÍTULO 1

Números do Plano



PLANO III PATRIMÔNIO DE INVESTIMENTO (em mil)

R\$ 839.515

BENEFÍCIOS PAGOS (em mil) Janeiro a Dezembro / 2025



Aposentadorias
R\$ 32.933
Benefício médio: R\$ **6.017,38**

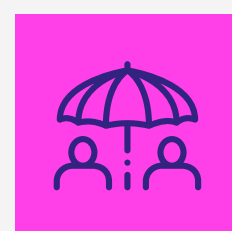

Pensões
R\$ 1.291
Benefício médio: R\$ **9.030,01**

TOTAL R\$ 809.109

Benefício Médio R\$ **6.094,09**

BASE POPULACIONAL Dezembro / 2025

IDADE MÉDIA Anos

	147 Ativos	45,51
	137 Autopatrocinados	58,56
	27 Optantes BPD	56,38
	311 Subtotal Ativos	53,48
	421 Aposentadorias	65,05
	11 Pensões	58,16

TOTAL
743

IDADE MÉDIA GERAL

58,90
anos





CAPÍTULO 2

Investimentos

PLANO III

Política de Investimentos

A Política de Investimentos do Plano tem por objeto: estabelecer as diretrizes e medidas a serem observadas por todas as pessoas, internas ou externas à Entidade, que participam do processo de análise, de assessoramento e decisório sobre a aplicação dos recursos do plano, diretamente ou por intermédio de pessoa jurídica contratada, bem como, dar transparência aos patrocinadores, participantes e assistidos em relação aos principais aspectos relacionados à gestão dos investimentos e riscos. Os limites e critérios utilizados decorrem

A Política de Investimentos do Plano tem por objeto: estabelecer as diretrizes e medidas a serem observadas por todas as pessoas, internas ou externas à Entidade, que participam do processo de análise, de assessoramento e decisório sobre a aplicação dos recursos do plano, diretamente ou por intermédio de pessoa jurídica contratada, bem como, dar transparência aos patrocinadores, participantes e assistidos em relação aos principais aspectos relacionados à gestão dos investimentos e riscos. Os limites e critérios utilizados decorrem

e se fundamentam na regulamentação do setor, sobretudo na Resolução CMN nº 4.994, de 24 de março de 2022 e na Resolução PREVIC nº 23, de 14 de agosto de 2023.

Sua elaboração considera estudos técnicos que envolvem análise de cenários, projeções de indicadores econômicos e avaliação das características específicas do Plano, incluindo sua modalidade, perfil de participantes, necessidades de liquidez e fluxo esperado de pagamento de benefícios, em consonância

Limites aprovados na política de investimentos 2025 para o plano de benefícios

PLANO III

CNPB: 2000002692

Limites	Renda Fixa	Renda Variável	Estruturado	Imobiliário	Operações com Participante	Exterior
Limite Legal	100,00%	70,00%	20,00%	20,00%	15,00%	10,00%
Alocação Objetivo	95,00%	2,00%	0,00%	2,00%	1,00%	0,00%
Limite Inferior	70,00%	0,00%	0,00%	0,00%	0,00%	0,00%
Limite Superior	100,00%	5,00%	5,00%	5,00%	15,00%	0,00%

Avaliação de Riscos

A Entidade, na qualidade de administradora do plano, é responsável pela implementação de processo contínuo, estruturado e formal de identificação, avaliação, mensuração, monitoramento e controle dos riscos associados à gestão dos recursos garantidores.

No âmbito da definição da alocação estratégica, a Entidade realiza avaliação prévia dos riscos das diferentes classes de ativos, com o suporte de consultoria especializada, considerando, entre outros aspectos, os objetivos do plano, seu perfil de passivos, horizonte de investimento e nível de tolerância a risco, conforme estabelecido na Política de Investimentos.

A execução das estratégias de investimento, incluindo operações com ativos e instrumentos derivativos, é realizada por gestores de recursos, que devem observar integralmente os limites, diretrizes e critérios definidos pela Entidade e pela regulamentação vigente, sendo responsáveis pela adequada avaliação dos riscos inerentes às suas decisões.

Cabe à Entidade, por meio de sua estrutura de governança e controles internos, acompanhar e avaliar, de forma independente, a aderência das carteiras aos parâmetros estabelecidos, utilizando, quando aplicável, ferramentas como análise de sensibilidade, testes de estresse e demais métricas de risco, de modo a assegurar a adequada gestão dos riscos de mercado, crédito, liquidez, operacional e de conformidade.

Controle de Riscos

Controle de Riscos	Risco de Mercado, Risco de Crédito, Risco de Liquidez, Risco Operacional, Risco Legal e Risco Sistêmico
Realiza apreçamento de Ativos?	Sim
Possui modelo próprio de riscos?	Sim

Responsável / Documentação

Tipo de Gestão	Própria
Gestor de Investimentos (Fundos)	Santander Asset Management / Vinci Partners / Western Asset
Administrador Tecnicamente Qualificado (AETQ)	Eudes Lins Carneiro
EFPC observa os princípios de responsabilidade socioambiental	Sim
Avaliação prévia dos riscos envolvidos?	Sim
Existência de sistema de controles internos?	Sim

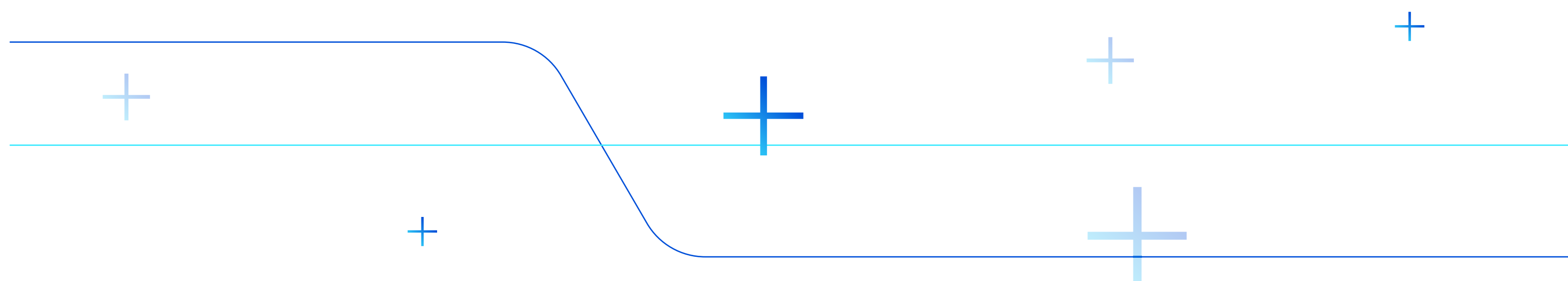

Distribuição dos Investimentos

Por segmento	Dezembro/2025		Dezembro/2024	
	Valor (R\$)	Percentual	Valor (R\$)	Percentual
Renda Fixa	834.547.715,93	99,41%	787.278.178,05	99,38%
Renda Variável	-	0,00%	-	0,00%
Estruturado	-	0,00%	-	0,00%
Imobiliário	-	0,00%	-	0,00%
Operações com participantes	4.966.654,11	0,59%	4.893.883,00	0,62%
Exterior	-	0,00%	-	0,00%
Total	839.514.370,04	100,00%	792.172.061,05	100,00%

Gestão de Investimentos- Dez/2025 (em mil)

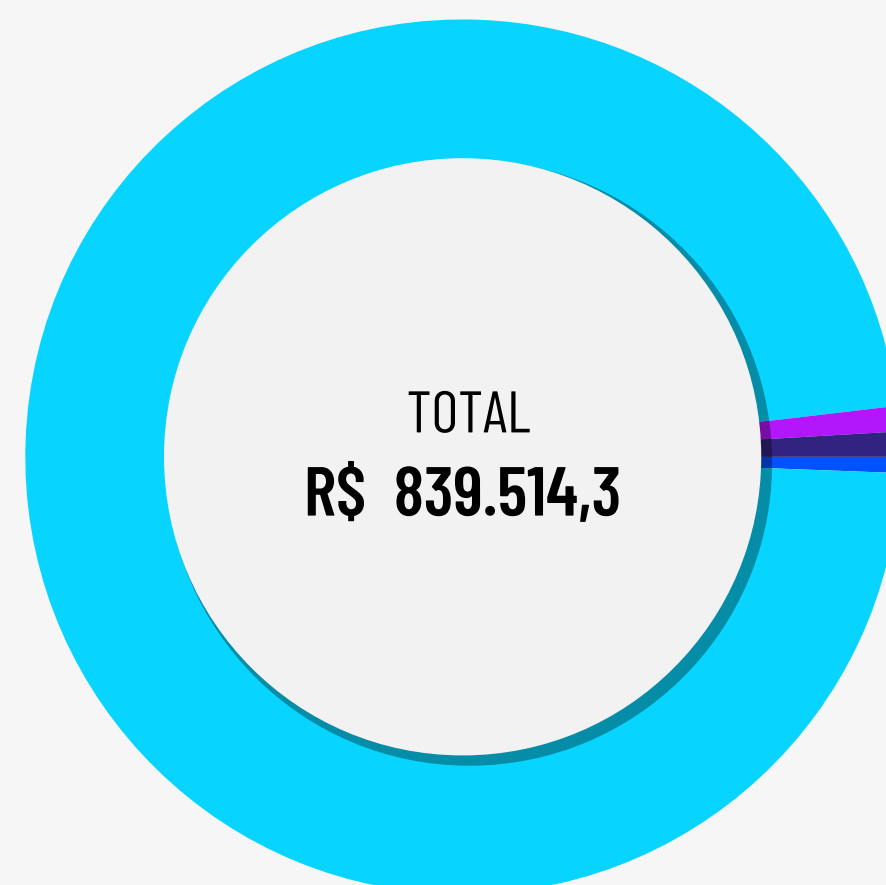

	em mil	
Gestão Santander Asset Management	97,55%	R\$ 818.945,2
Gestão Vinci Partners	0,93%	R\$ 7.830,8
Gestão Western Asset	0,93%	R\$ 7.771,6
Gestão Propria	0,59%	R\$ 4.966,6

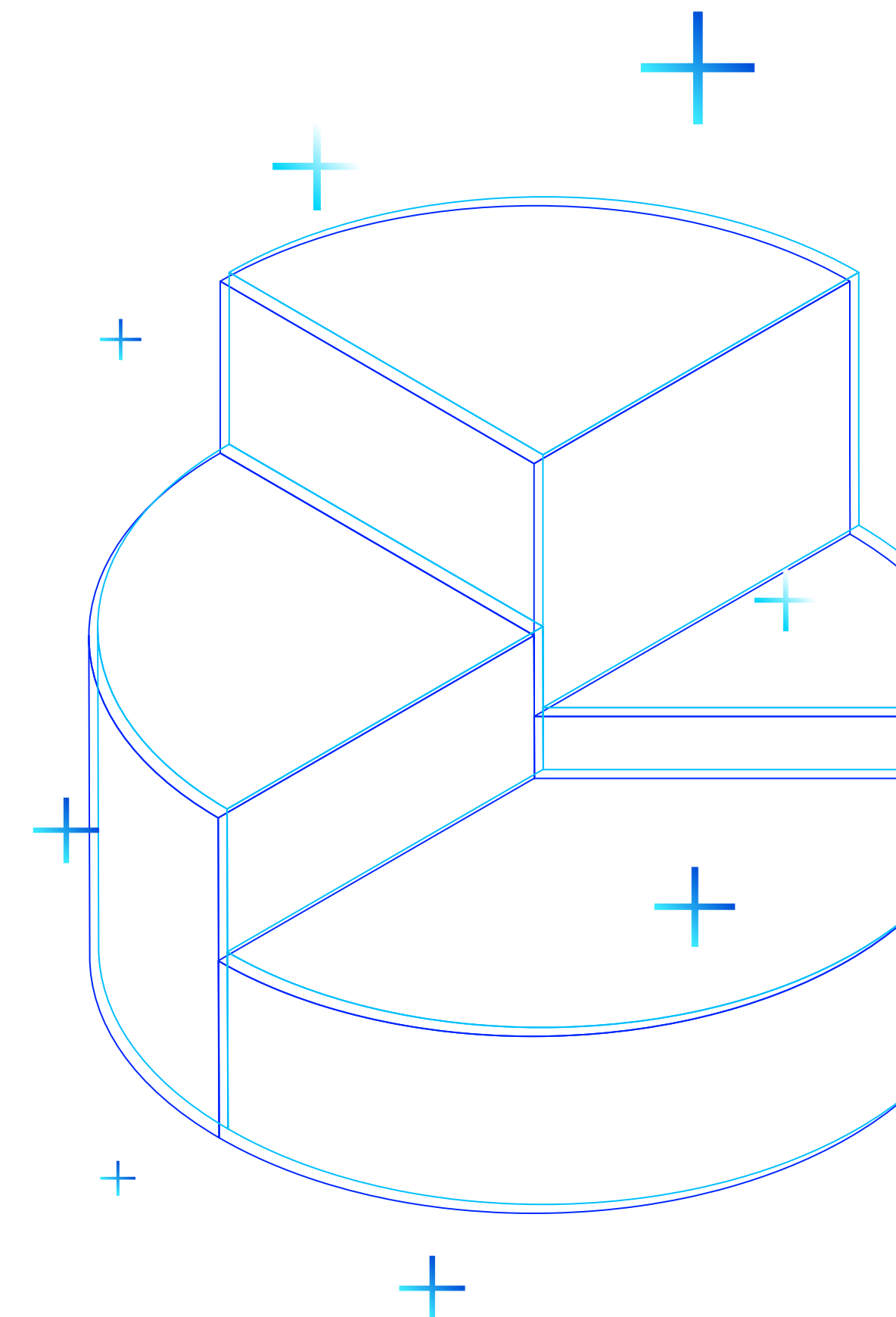

Rentabilidade

Segmento	Benchmark por Segmento	Meta de Retorno	Rentabilidade	Meta Atuarial
Renda Fixa	INPC + 4,98% a.a.	9,36%	12,43%	9,07%
Renda Variável	Ibovespa	15,14%	0,00%	0,00%
Estruturado	-	0,00%	0,00%	0,00%
Imobiliário	INPC + 4,98% a.a.	9,36%	0,00%	0,00%
Operações com participantes	INPC + 4,98% a.a.	9,36%	11,92%	9,07%
Exterior	-	0,00%	0,00%	0,00%
Plano III	INPC + 4,98% a.a.	9,36%	12,43%	9,07%

Os segmentos de Renda Variável, Estruturado e Investimento no Exterior não apresentam alocação de recursos no período de referência.

Dessa forma, não houve rentabilidade apurada para estes segmentos.

Desempenho 2025

Em 2025 os títulos públicos brasileiros apresentaram desempenho positivo, contribuindo de forma relevante para a rentabilidade das carteiras, em um ambiente ainda marcado por incertezas fiscais e condições financeiras restritivas.

No âmbito doméstico, a manutenção da taxa Selic em patamares elevados por período prolongado sustentou níveis atrativos de retorno no carregamento dos títulos. Adicionalmente, ao longo do período, observou-se acomodação parcial das taxas de juros em determinados vértices da curva, favorecendo a valorização de ativos, especialmente aqueles com maior duration.

Apesar da persistência de preocupações fiscais, os prêmios de risco elevados ao longo do ano proporcionaram oportunidades de alocação em níveis atrativos, que foram capturadas pelas carteiras.

Como consequência, os ativos de renda fixa doméstica apresentaram desempenho expressivo, com impacto positivo relevante nas carteiras dos planos, permitindo a superação da meta atuarial no período.

PLANO III

Despesas diretas e indiretas de investimentos

Despesas de Investimentos	Total	% Sobre o Total	Gestão Própria 0,29%	Gestão Terceirizada 99,71%
ADMINISTRAÇÃO DOS PLANOS PREVIDENCIAIS	1.252.384,92	100,00%	3.597,33	1.248.787,59
DIRETAS	608.057,31	48,55%	3.597,33	604.459,98
Despesas Plano III	608.057,31	48,55%	3.597,33	604.459,98
INDIRETAS	644.327,61	51,45%	0,00	644.327,61
CUSTÓDIA	122.448,65	9,78%	0,00	122.448,65
CORRETAGENS	4.300,91	0,34%	0,00	4.300,91
TAXA DE ADMINISTRAÇÃO	287.781,15	22,98%	0,00	287.781,15
TAXA DE PERFORMANCE	0,00	0,00%	0,00	0,00
TAXA ANBIMA	7.526,68	0,60%	0,00	7.526,68
TAXA SELIC	25.760,18	2,06%	0,00	25.760,18
TAXA CETIP	126.884,77	10,13%	0,00	126.884,77
AUDITORIA	9.159,78	0,73%	0,00	9.159,78
OUTRAS TAXAS	60.465,49	4,83%	0,00	60.465,49

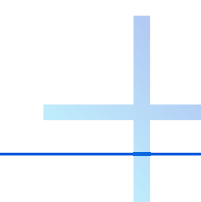

CAPÍTULO 3

Despesas Administrativas



Despesas Administrativas

PLANO III

Descrição	Acumulado do ano	% sobre o total
DESPESAS	608.057,31	100,00%
ADMINISTRAÇÃO DOS PLANOS PREVIDENCIAIS	608.057,31	100,00%
PESSOAL E ENCARGOS	194.481,50	31,98%
DIRIGENTES	40.806,27	6,71%
PESSOAL PRÓPRIO	152.760,22	25,12%
ESTAGIÁRIOS/JOVENS APRENDIZES	678,23	0,11%
TREINAMENTOS/CONGRESSOS E SEMINÁRIOS	2.103,42	0,35%
VIAGENS E ESTADIAS	521,40	0,09%
SERVIÇOS DE TERCEIROS	227.406,44	37,40%
SERVIÇOS ATUARIAIS	33.900,64	5,58%
SERVIÇOS JURÍDICOS	19.209,40	3,16%
TECNOLOGIA DA INFORMAÇÃO	135.085,40	22,22%
GESTÃO/PLANEJAMENTO ESTRATÉGICO	66,40	0,01%
AUDITORIA CONTÁBIL	6.924,63	1,14%
SERVIÇOS E CONSULTORIAS DE INVESTIMENTOS	236,04	0,04%
OUTROS	31.367,14	5,16%
DESPESAS GERAIS	21.382,39	3,52%
Judiciais	5.142,01	0,85%
Cartórios	431,79	0,07%
Correios	302,82	0,05%
Aluguel de Equipamentos	348,11	0,06%
Outras Despesas Gerais	550,89	0,09%
DEPRECIAÇÕES E AMORTIZAÇÕES	972,99	0,16%
TRIBUTOS	161.189,17	26,51%
PIS	14.135,06	2,32%
COFINS	86.985,05	14,31%
TAFIC	60.000,00	9,87%
TFE	58,77	0,01%
ENCARGOS	10,29	0,00%



CAPÍTULO 4

Contábeis e Atuariais



Demonstração do Ativo Líquido por Plano de Benefícios (R\$ mil)

PLANO BANESPREV III CNPB 2000002692			
DESCRIÇÃO	Exercício 2025	Exercício 2024	Variação %
1. Ativos	858.187	808.965	6,08%
Disponível	81	45	80,00%
Recebível Previdencial	18.591	16.748	11,00%
Investimentos	839.515	792.172	5,98%
Fundos de Investimentos	834.548	787.278	6,00%
Operações com Participantes	4.967	4.894	1,49%
2. Obrigações	18.653	11.891	56,87%
Operacional	1.758	1.962	(10,40%)
Contingencial	16.895	9.929	70,16%
3. Fundos não Previdenciais	20.581	18.768	9,66%
Fundos Administrativos	18.155	16.588	9,45%
Fundos para Garantia de Operações com Participantes	2.426	2.180	11,28%
4. Resultados a Realizar	-	-	-
5. Ativo Líquido (1-2-3-4)	818.953	778.306	5,22%
Provisões Matemáticas	501.989	517.272	(2,95%)
Superávit/Déficit Técnico	81.252	61.257	32,64%
Fundos Previdenciais	235.712	199.777	17,99%
6. Apuração do Equilíbrio Técnico Ajustado	85.665	65.978	29,84%
a) Equilíbrio Técnico	81.252	61.257	32,64%
b) (+/-) Ajuste de Precificação	4.413	4.721	(6,52%)
c) (+/-) Equilíbrio Técnico Ajustado = (a+b)	85.665	65.978	29,84%

Demonstração da Mutaç o do Ativo Líquido por Plano de Benefício (R\$ mil)

PLANO BANESPREV III CNPB 2000002692			
DESCRIÇÃO	Exercício 2025	Exercício 2024	Variação %
A) Ativo Líquido - início do exercício	778.306	761.543	2,20%
1. Adições	97.680	64.155	52,26%
Contribuições	1.967	2.061	(4,56%)
Portabilidade	299	-	100,00%
Resultado Positivo Líquido dos Investimentos - Gestão Previdencial	95.355	62.014	53,76%
Atualização de Depósitos Judiciais/Recurais	2	11	(81,82%)
Outras Adições	57	69	(17,39%)
2. Deduções	(57.033)	(47.392)	20,34%
Benefícios	(34.213)	(33.431)	2,34%
Resgates	(15.599)	(4.503)	246,41%
Portabilidade	(255)	-	100,00%
Constituição Líquida de Contingências - Gestão Previdencial	(6.966)	(9.458)	(26,35%)
3. Acréscimo/Decréscimo no Ativo Líquido (1+2)	40.647	16.763	142,48%
Provisões Matemáticas	(15.283)	9.244	(265,33%)
Fundos Previdenciais	35.935	13.139	173,50%
Superávit (Déficit) Técnico do Exercício	19.995	(5.620)	455,78%
4. Outros Eventos do Ativo Líquido	-	-	-
5. Operações Transitórias	-	-	-
B) Ativo Líquido - final do exercício (A+3+4)	818.953	778.306	5,22%
C) Fundos não Previdenciais	1.813	1.723	5,22%
Fundos Administrativos	1.567	1.695	(7,55%)
Fundos para Garantia das Operações com Participantes	246	28	778,57%

Demonstração das Provisões Técnicas do Plano de Benefícios (R\$ mil)

PLANO BANESPREV III 2000002692			
DESCRIÇÃO	Exercício 2025	Exercício 2024	Variação %
Provisões Técnicas (1+2+3+4+5)	840.032	792.377	6,01%
1. Provisões Matemáticas	501.989	517.272	(2,95%)
1.1. Benefícios Concedidos	348.021	352.401	(1,24%)
Benefício Definido	348.021	352.401	(1,24%)
1.2. Benefícios a Conceder	153.989	164.913	(6,62%)
Contribuição Definida	153.989	164.913	(6,62%)
Saldo de Contas - Parcela Patrocinador(es)/Instituidor(es)	26.275	29.350	(10,48%)
Saldo de Contas - Parcela Participantes	127.714	135.563	(5,79%)
1.3. (-)Provisões Matemáticas a Constituir	(21)	(42)	(50,00%)
(-) Equacionamento de Déficit a Integralizar	(21)	(42)	(50,00%)
(-) Patrocinador(es)	-	(16)	(100,00%)
(-) Assistidos	(21)	(26)	(23,08%)
2. Equilíbrio Técnico	81.252	61.257	32,64%
Resultados Realizados	81.252	61.257	32,64%
Superávit Técnico Acumulado	81.252	61.257	32,64%
Reserva de Contingência	63.140	51.195	23,33%
Reserva para Revisão de Plano	18.112	10.062	80,00%
3. Fundos	238.138	201.957	17,92%
3.1. Fundos Previdenciais	235.712	199.777	17,99%
3.2. Fundos p/Garantia das Oper.c/Participantes-Gestão Previdencial	2.426	2.180	11,28%
4. Exigível Operacional	1.758	1.962	(10,40%)
4.1. Gestão Previdencial	1.716	1.941	(11,59%)
4.2. Investimentos - Gestão Previdencial	42	21	100,00%
5. Exigível Contingencial	16.895	9.929	70,16%
5.1. Gestão Previdencial	16.895	9.929	70,16%

Demonstração do Plano de Gestão Administrativa por Plano de Benefícios (R\$ mil)

PLANO BANESPREV III 2000002692			
DESCRIÇÃO	Exercício 2025	Exercício 2024	Variação %
A) Fundo Administrativo do Exercício Anterior	16.588	14.893	11,38%
1. Custeio da Gestão Administrativa	2.174	1.568	38,65%
1.1. Receitas	2.174	1.568	38,65%
Custeio Administrativo dos Investimentos	119	65	83,08%
Taxa de Administração de Empréstimos e Financiamentos	24	23	4,35%
Atualização de Depósitos Judiciais/Recursais	3	38	(92,11%)
Outras Receitas	-	12	(100,00%)
Resultado Positivo Líquido dos Investimentos	2.028	1.430	41,82%
2. Despesas Administrativas	(607)	(506)	19,96%
2.1. Administração dos Planos Previdenciais	(607)	(506)	19,96%
Pessoal e Encargos	(194)	(151)	28,48%
Treinamento/Congressos e Seminários	(2)	(2)	-
Viagens e Estádias	(1)	-	100,00%
Serviços de Terceiros	(227)	(170)	33,53%
Despesas Gerais	(21)	(46)	(54,35%)
Depreciação e Amortizações	(1)	(1)	-
Tributos	(161)	(136)	18,38%
3. Constituição/Reversão de Contingências Administrativas	-	633	(100,00%)
4. Reversão de Recursos para o Plano de Benefícios	-	-	-
5. Resultado Negativo Líquido dos Investimentos	-	-	-
6. Sobra/Insuficiência da Gestão Administrativa (1-2-3-4-5)	1.567	1.695	(7,55%)
7. Constituição/Reversão do Fundo Administrativo (6)	1.567	1.695	(7,55%)
8. Operações Transitórias	-	-	-
B) Fundo Administrativo do Exercício Atual (A+7+8)	18.155	16.588	9,45%

CAPÍTULO 5
Premissas
e Pareceres



Premissas Atuariais

PLANO BANESPREV III - SANTANDER

HIPÓTESES	2025	2024
Taxa Real Anual de Juros - a.a.	5,69%	4,98%
Tábua de Mortalidade Geral	AT-2000 Básica, segregada por sexo	AT-2000 Básica, segregada por sexo
Indexador do plano (Reajuste de Benefícios)	INPC/IBGE	INPC/IBGE

PLANO BANESPREV III - CABESP

HIPÓTESES	2025	2024
Taxa Real Anual de Juros - a.a.	5,69%	4,98%
Tábua de Mortalidade Geral	AT-2000 Básica, segregada por sexo	AT-2000 Básica, segregada por sexo
Indexador do plano (Reajuste de Benefícios)	INPC/IBGE	INPC/IBGE

PLANO BANESPREV III - SERVIÇOS

HIPÓTESES	2025	2024
Taxa Real Anual de Juros - a.a.	5,69%	4,98%
Tábua de Mortalidade Geral	AT-2000 Básica suavizada em 10% segregada por sexo	AT-2000 Básica suavizada em 10% segregada por sexo
Indexador do plano (Reajuste de Benefícios)	INPC/IBGE	INPC/IBGE



Premissas Atuariais

PLANO BANESPREV III - CORRETORA

HIPÓTESES	2025	2024
Taxa Real Anual de Juros - a.a.	5,69%	4,98%
Tábua de Mortalidade Geral	AT-2000 Básica, segregada por sexo	AT-2000 Básica, segregada por sexo
Indexador do plano (Reajuste de Benefícios)	INPC/IBGE	INPC/IBGE

PLANO BANESPREV III - BANESPREV

HIPÓTESES	2025	2024
Taxa Real Anual de Juros - a.a.	6,45%	5,06%
Tábua de Mortalidade Geral	AT-2000 Básica, segregada por sexo	AT-2000 Básica, segregada por sexo
Indexador do plano (Reajuste de Benefícios)	INPC/IBGE	INPC/IBGE

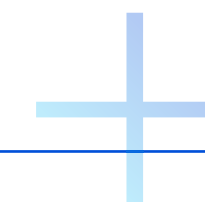

Pareceres Atuariais

Todos os detalhes da condição atuarial do plano para você.
Escolha o patrocinador para visualizar o relatório

CABESP

Visualizar 

CORRETORA

Visualizar 

SANTANDER

Visualizar 

SERVIÇOS

Visualizar 

BANESPREV

Visualizar 



banesprev

www.banesprev.com.br

f

in

