

banesprev

PLANO V

Relatório Anual

2025



*David Carvalho De Araujo
Participante do Plano II*

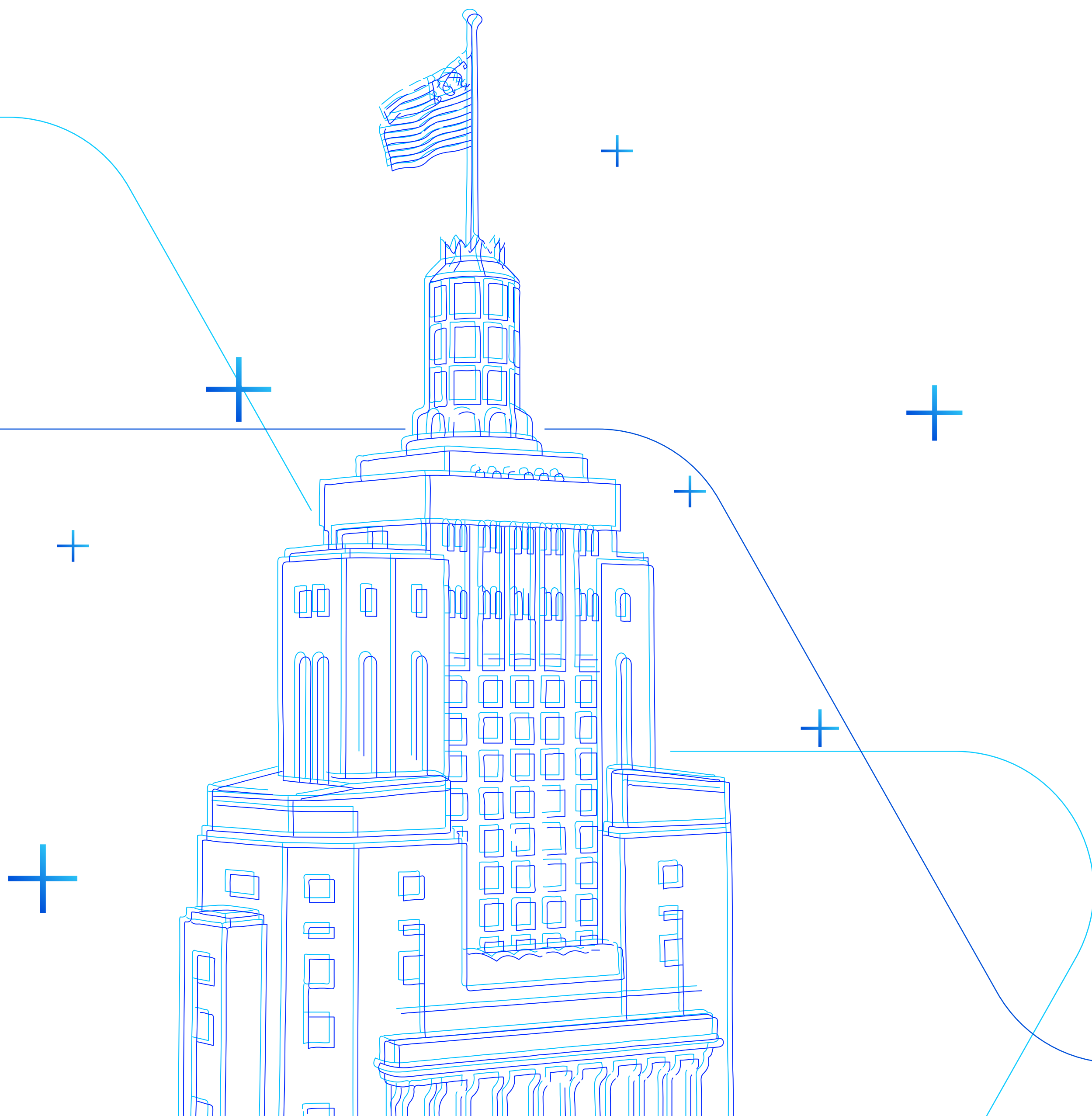

ÍNDICE

Introdução	
Mensagem Inicial _____	03
Capítulo 1	
Números do Plano _____	04
Capítulo 2	
Investimentos _____	06
Capítulo 3	
Despesas Administrativas _____	12
Capítulo 4	
Contábeis e Atuariais _____	14
Capítulo 5	
Premissas e Pareceres _____	17



Olá!

Você está lendo o resumo do Relatório Anual de Informações (RAI) referente ao seu plano do Banesprev.

Para ler a versão completa, com dados sobre gestão, investimentos, conquistas em governança e expectativas para o futuro,

[Clique aqui](#) e confira a versão online.

Boa leitura!



CAPÍTULO 1

Números do Plano



PLANO V PATRIMÔNIO DE INVESTIMENTO (em mil)

R\$ 11.432.881

BENEFÍCIOS PAGOS Janeiro a Dezembro / 2025 (em mil)



Aposentadorias
R\$ 935.960
Benefício médio: R\$ **9.763,62**

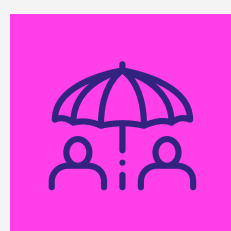

Pensões
R\$ 335.528
Benefício médio: R\$ **7.921,99**

TOTAL R\$ 1.271.488

Benefício Médio R\$ **9.199,29**

BASE POPULACIONAL Dezembro / 2025

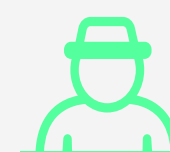

1 Ativos

IDADE MÉDIA Anos

73,22



7.374 Aposentadorias

78,93



3.258 Pensões

78,28

TOTAL

10.633

IDADE MÉDIA GERAL

76,81

anos

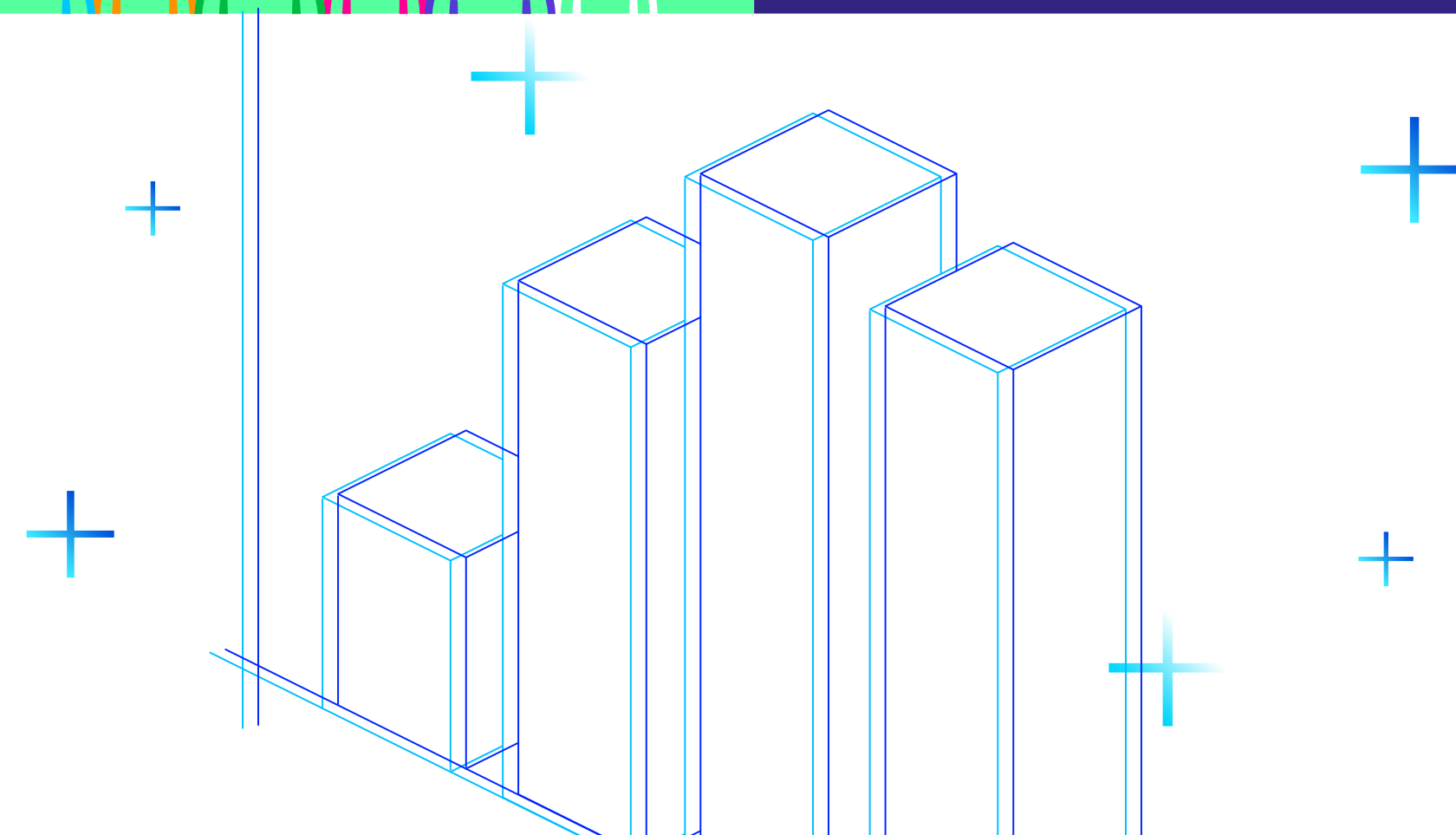



CAPÍTULO 2

Investimentos

Política de Investimentos

A Política de Investimentos do Plano tem por objeto: estabelecer as diretrizes e medidas a serem observadas por todas as pessoas, internas ou externas à Entidade, que participam do processo de análise, de assessoramento e decisório sobre a aplicação dos recursos do plano, diretamente ou por intermédio de pessoa jurídica contratada, bem como, dar transparência aos patrocinadores, participantes e assistidos em relação aos principais aspectos relacionados à gestão dos investimentos e riscos. Os limites e critérios utilizados decorrem

e se fundamentam na regulamentação do setor, sobretudo na Resolução CMN nº 4.994, de 24 de março de 2022 e na Resolução PREVIC nº 23, de 14 de agosto de 2023.

Sua elaboração considera estudos técnicos que envolvem análise de cenários, projeções de indicadores econômicos e avaliação das características específicas do Plano, incluindo sua modalidade, perfil de participantes, necessidades de liquidez e fluxo esperado de

pagamento de benefícios, em consonância com o dever fiduciário de preservação do equilíbrio econômico-financeiro.

As conclusões desses estudos subsidiam a definição dos parâmetros quantitativos da Política de Investimentos, em especial as diretrizes de alocação de ativos, os limites de exposição e as métricas de risco e retorno, em conformidade com a regulamentação vigente.

Limites aprovados na política de investimentos 2025 para o plano de benefícios

PLANO V

CNPB: 2006007556

Limites	Renda Fixa	Renda Variável	Estruturado	Imobiliário	Operações com Participante	Exterior
Limite Legal	100,00%	70,00%	20,00%	20,00%	15,00%	10,00%
Alocação Objetivo	99,00%	0,00%	0,00%	0,00%	1,00%	0,00%
Limite Inferior	85,00%	0,00%	0,00%	0,00%	0,00%	0,00%
Limite Superior	100,00%	0,00%	0,00%	0,00%	15,00%	0,00%

Avaliação de Riscos

A Entidade, na qualidade de administradora do plano, é responsável pela implementação de processo contínuo, estruturado e formal de identificação, avaliação, mensuração, monitoramento e controle dos riscos associados à gestão dos recursos garantidores.

No âmbito da definição da alocação estratégica, a Entidade realiza avaliação prévia dos riscos das diferentes classes de ativos, com o suporte de consultoria especializada, considerando, entre outros aspectos, os objetivos do plano, seu perfil de passivos, horizonte de investimento e nível de tolerância a risco, conforme estabelecido na Política de Investimentos.

A execução das estratégias de investimento, incluindo operações com ativos e instrumentos derivativos, é realizada por gestores de recursos, que devem observar integralmente os limites, diretrizes e critérios definidos pela Entidade e pela regulamentação vigente, sendo responsáveis pela adequada avaliação dos riscos inerentes às suas decisões.

Cabe à Entidade, por meio de sua estrutura de governança e controles internos, acompanhar e avaliar, de forma independente, a aderência das carteiras aos parâmetros estabelecidos, utilizando, quando aplicável, ferramentas como análise de sensibilidade, testes de estresse e demais métricas de risco, de modo a assegurar a adequada gestão dos riscos de mercado, crédito, liquidez, operacional e de conformidade.

Controle de Riscos

Controle de Riscos	Risco de Mercado, Risco de Crédito, Risco de Liquidez, Risco Operacional, Risco Legal e Risco Sistêmico
Realiza apreçamento de Ativos?	Sim
Possui modelo próprio de riscos?	Sim

Responsável / Documentação

Tipo de Gestão	Própria
Gestor de Investimentos (Fundos)	Santander Asset Management
Administrador Tecnicamente Qualificado (AETQ)	Eudes Lins Carneiro
EFPC observa os princípios de responsabilidade socioambiental	Sim
Avaliação prévia dos riscos envolvidos?	Sim
Existência de sistema de controles internos?	Sim

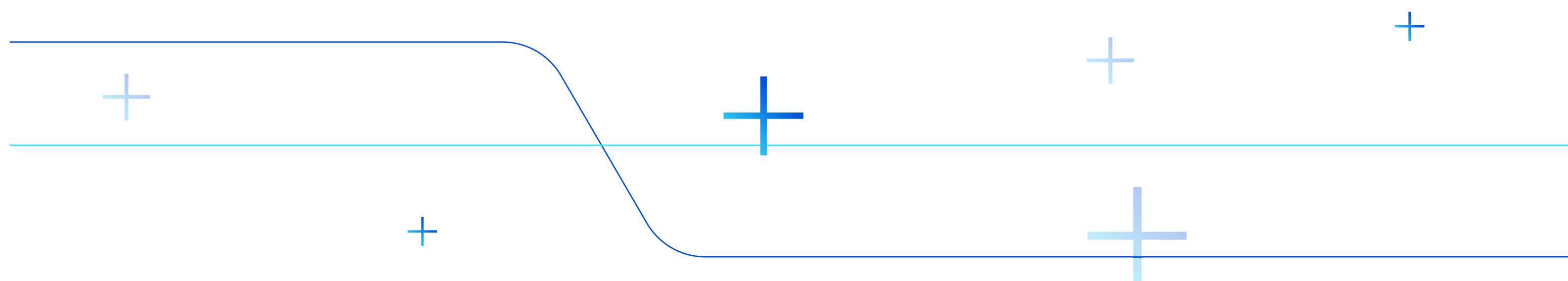

Distribuição dos Investimentos

Por segmento	Dezembro/2025		Dezembro/2024	
	Valor (R\$)	Percentual	Valor (R\$)	Percentual
Renda Fixa	11.364.714.287,75	99,40%	12.300.196.076,91	99,41%
Renda Variável	-	0,00%	-	0,00%
Estruturado	-	0,00%	-	0,00%
Imobiliário	-	0,00%	-	0,00%
Operações com participantes	68.167.085,91	0,60%	73.223.800,74	0,59%
Exterior	-	0,00%	-	0,00%
Total	11.432.881.373,66	100,00%	12.373.419.877,65	100,00%

Gestão de Investimentos- Dez/2025 (em mil)

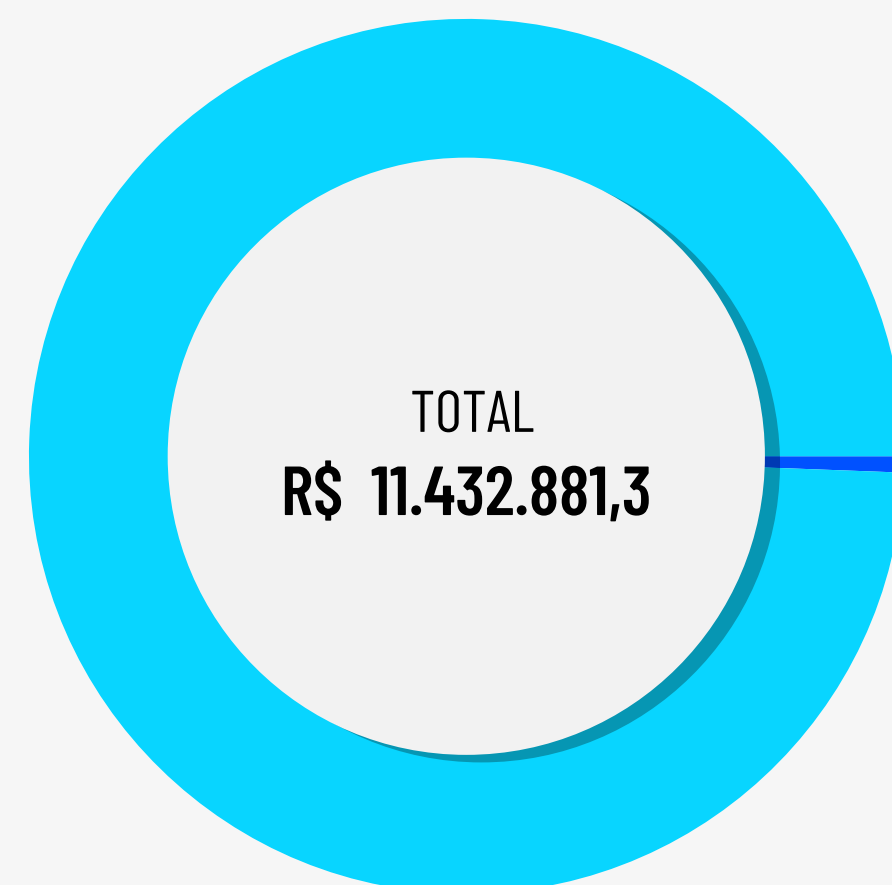

		em mil
Gestão Santander Asset Management	99,40%	R\$ 11.364.714,3
Gestão Propria	0,60%	R\$ 68.167,1

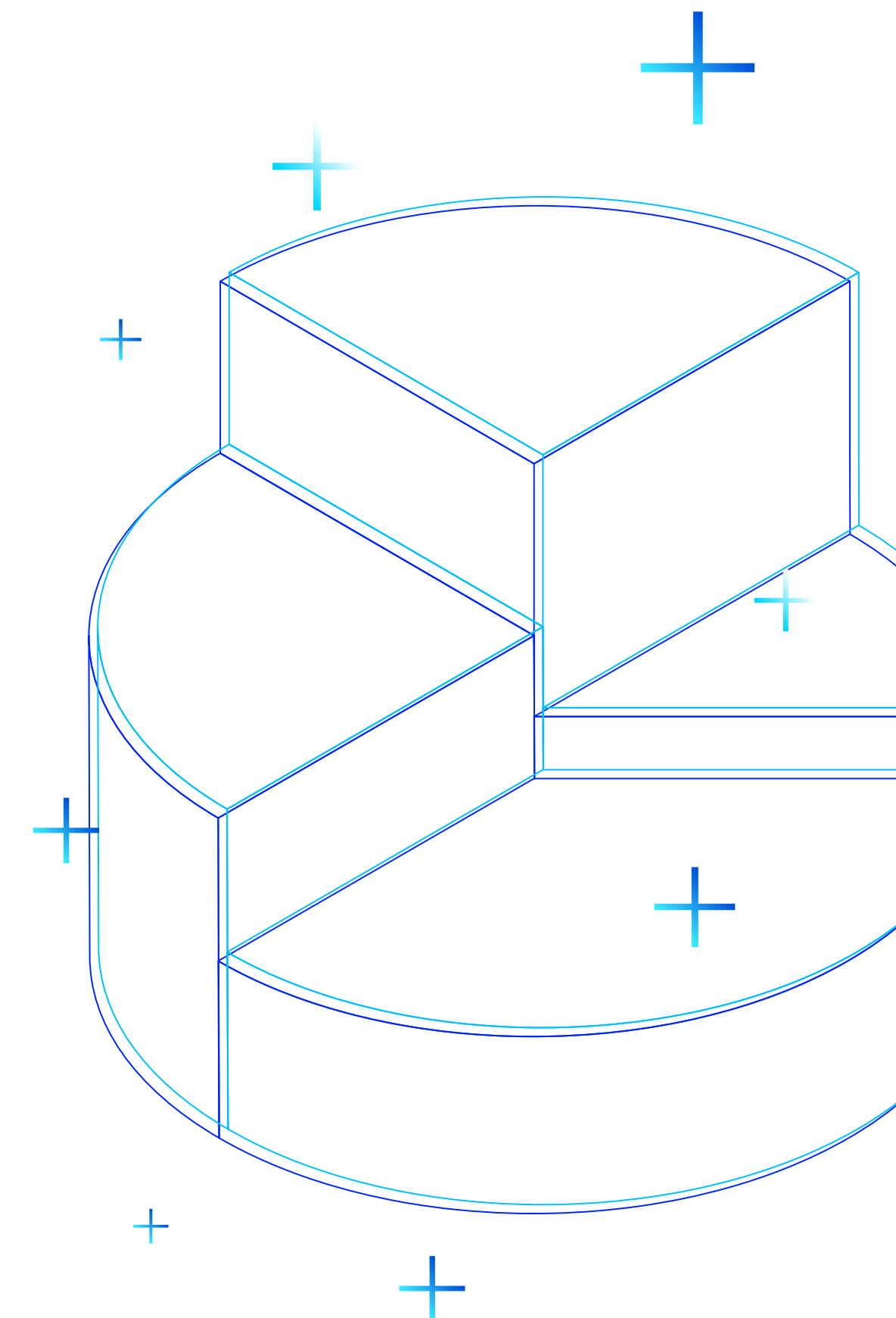

PLANO V

Rentabilidade

Segmento	Benchmark por Segmento	Meta de Retorno	Rentabilidade	Meta Atuarial
Renda Fixa	INPC + 4,96% a.a.	9,34%	3,43%	9,05%
Renda Variável	-	0,00%	0,00%	0,00%
Estruturado	-	0,00%	0,00%	0,00%
Imobiliário	-	0,00%	0,00%	0,00%
Operações com participantes	INPC + 4,96% a.a.	9,34%	11,97%	9,05%
Exterior	-	0,00%	0,00%	0,00%
Plano V	INPC + 4,96% a.a.	9,34%	3,48%	9,05%

Os segmentos de Renda Variável, Estruturado e Investimento no Exterior não apresentam alocação de recursos no período de referência.

Dessa forma, não houve rentabilidade apurada para estes segmentos.

Desempenho 2025

Em 2025 os títulos públicos brasileiros apresentaram desempenho positivo, contribuindo de forma relevante para a rentabilidade das carteiras, em um ambiente ainda marcado por incertezas fiscais e condições financeiras restritivas.

No âmbito doméstico, a manutenção da taxa Selic em patamares elevados por período prolongado sustentou níveis atrativos de retorno no carregamento dos títulos. Adicionalmente, ao longo do período, observou-se acomodação parcial das taxas de juros em determinados vértices da curva, favorecendo a valorização de ativos, especialmente aqueles com maior duration.

Apesar da persistência de preocupações fiscais, os prêmios de risco elevados ao longo do ano proporcionaram oportunidades de alocação em níveis atrativos.

A carteira do Plano V registrou rentabilidade de 3,48%, abaixo da meta atuarial de 9,05%, devido à concentração em NTN-C, cujo desempenho foi impactado pela variação negativa do IGP-M (-1,05%). Dessa forma, a contribuição da atualização monetária foi limitada, concentrando o retorno basicamente no carregamento das taxas reais contratadas.

PLANO V

Despesas diretas e indiretas de investimentos

Despesas de Investimentos	Total	% Sobre o Total	Gestão Própria 0,42%	Gestão Terceirizada 99,58%
ADMINISTRAÇÃO DOS PLANOS PREVIDENCIAIS	23.391.699,98	100,00%	98.490,91	23.293.209,07
DIRETAS	16.518.747,05	70,62%	98.490,91	16.420.256,14
Despesas Plano V	16.518.747,05	70,62%	98.490,91	16.420.256,14
INDIRETAS	6.872.952,93	29,38%	0,00	6.872.952,93
CUSTÓDIA	1.793.847,36	7,67%	0,00	1.793.847,36
CORRETAGENS	0,00	0,00%	0,00	0,00
TAXA DE ADMINISTRAÇÃO	4.305.233,36	18,40%	0,00	4.305.233,36
TAXA DE PERFORMANCE	0,00	0,00%	0,00	0,00
TAXA ANBIMA	6.216,00	0,03%	0,00	6.216,00
TAXA SELIC	321.070,98	1,37%	0,00	321.070,98
TAXA CETIP	382.743,02	1,64%	0,00	382.743,02
AUDITORIA	6.921,00	0,03%	0,00	6.921,00
OUTRAS TAXAS	56.921,21	0,24%	0,00	56.921,21

+

+

+

+

+

CAPÍTULO 3

Despesas Administrativas



Despesas Administrativas

PLANO V

Descrição	Acumulado do ano	% sobre o total
DESPESAS	16.518.747,05	100,00%
ADMINISTRAÇÃO DOS PLANOS PREVIDENCIAIS	16.518.747,05	100,00%
PESSOAL E ENCARGOS	6.312.405,48	38,21%
DIRIGENTES	1.464.754,00	8,87%
PESSOAL PRÓPRIO	4.820.557,30	29,18%
ESTAGIÁRIOS/JOVENS APRENDIZES	22.397,95	0,14%
TREINAMENTOS/CONGRESSOS E SEMINÁRIOS	83.906,99	0,51%
VIAGENS E ESTADIAS	38.127,56	0,23%
SERVIÇOS DE TERCEIROS	5.339.770,14	32,33%
SERVIÇOS ATUARIAIS	139.086,93	0,84%
SERVIÇOS JURÍDICOS	1.983.966,29	12,01%
TECNOLOGIA DA INFORMAÇÃO	1.852.358,39	11,21%
GESTÃO/PLANEJAMENTO ESTRATÉGICO	2.328,29	0,01%
AUDITORIA CONTÁBIL	239.881,71	1,45%
SERVIÇOS E CONSULTORIAS DE INVESTIMENTOS	74.108,77	0,45%
OUTROS	1.026.645,66	6,22%
DESPESAS GERAIS	2.660.094,25	16,10%
Judiciais	1.097.937,77	6,65%
Cartórios	15.161,77	0,09%
Correios	7.212,75	0,04%
Aluguel de Equipamentos	12.264,99	0,07%
Outras Despesas Gerais	19.295,61	0,12%
DEPRECIAÇÕES E AMORTIZAÇÕES	34.268,67	0,21%
TRIBUTOS	2.050.173,96	12,41%
PIS	108.023,02	0,65%
COFINS	664.757,00	4,02%
TAFIC	1.275.000,00	7,72%
TFE	2.036,46	0,01%
ENCARGOS	357,48	0,00%



CAPÍTULO 4

Contábeis e Atuariais



Demonstração do Ativo Líquido por Plano de Benefícios (R\$ mil)

PLANO V DE COMPLEMENTAÇÃO DE BENEFÍCIOS PREVIDENCIÁRIOS CNPB 2006007556			
DESCRIÇÃO	Exercício 2025	Exercício 2024	Variação %
1. Ativos	11.591.830	12.639.807	(8,29%)
Disponível	39	4	875,00%
Recebível Previdencial	158.910	267.966	(40,70%)
Investimentos	11.432.881	12.371.837	(7,59%)
Fundos de Investimentos	11.364.714	12.300.196	(7,61%)
Operações com Participantes	68.167	71.641	(4,85%)
2. Obrigações	748.292	618.503	20,98%
Operacional	56.962	43.831	29,96%
Contingencial	691.330	574.672	20,30%
3. Fundos não Previdenciais	14.552	13.841	5,14%
Fundos Administrativos	1.930	1.830	5,46%
Fundos para Garantia de Operações com Participantes	12.622	12.011	5,09%
4. Resultados a Realizar	-	-	-
5. Ativo Líquido (1-2-3-4)	10.828.986	12.007.463	(9,81%)
Provisões Matemáticas	9.891.345	11.995.550	(17,54%)
Superávit/Déficit Técnico	937.641	11.913	7.770,74%

Demonstração da Mutaç o do Ativo Líquido por Plano de Benefício (R\$ mil)

PLANO V DE COMPLEMENTAÇÃO DE BENEFÍCIOS PREVIDENCIÁRIOS CNPB 2006007556			
DESCRIÇÃO	Exercício 2025	Exercício 2024	Variação %
A) Ativo Líquido - início do exercício	12.007.463	12.507.139	(4,00%)
1. Adições	428.796	3.008.703	(85,75%)
Migração entre Planos	-	306	(100,00%)
Resultado Positivo Líquido dos Investimentos - Gestão Previdencial	397.103	707.898	(43,90%)
Atualização de Depósitos Judiciais/Recurais	125	335	(62,69%)
Outras Adições	31.568	-2.300.164	(98,63%)
2. Deduções	(1.607.273)	(3.508.379)	(54,19%)
Benefícios	(1.309.768)	(1.221.373)	7,24%
Constituição Líquida de Contingências - Gestão Previdencial	(117.072)	(222.839)	(47,46%)
Outras Deduções	(180.433)	(2.064.167)	(91,26%)
3. Acréscimo/Decréscimo no Ativo Líquido (1+2)	(1.178.477)	(499.676)	135,85%
Provisões Matemáticas	(2.104.205)	248.157	(947,93%)
Superávit (Déficit) Técnico do Exercício	925.728	(747.833)	223,79%
4. Outros Eventos do Ativo Líquido	-	-	-
5. Operações Transitórias	-	-	-
B) Ativo Líquido - final do exercício (A+3+4)	10.828.986	12.007.463	(9,81%)
C) Fundos não Previdenciais	711	945	(24,76%)
Fundos Administrativos	100	(446)	122,42%
Fundos para Garantia das Operações com Participantes	611	1.391	(56,07%)

+

+

+

+

+

Demonstração das Provisões Técnicas do Plano de Benefícios (R\$ mil)

PLANO V DE COMPLEMENTAÇÃO DE BENEFÍCIOS PREVIDENCIÁRIOS CNPB 2006007556			
DESCRIÇÃO	Exercício 2025	Exercício 2024	Variação %
Provisões Técnicas (1+2+3+4+5)	11.589.900	12.637.977	(8,29%)
1. Provisões Matemáticas	9.891.345	11.995.550	(17,54%)
1.1. Benefícios Concedidos	9.890.853	11.995.019	(17,54%)
Benefício Definido	9.890.853	11.995.019	(17,54%)
1.2. Benefícios a Conceder	492	531	(7,34%)
Benefício Definido	492	531	(7,34%)
2. Equilíbrio Técnico	937.641	11.913	7.770,74%
2.1 Resultados Realizados	937.641	11.913	7.770,74%
Superávit Técnico Acumulado	937.641	11.913	7.770,74%
Reserva de Contingência	937.641	11.913	7.770,74%
3. Fundos	12.622	12.011	5,09%
3.1. Fundos Previdenciais	-	-	-
3.2. Fundos p/Garantia das Oper.c/Participantes-Gestão Previdencial	12.622	12.011	5,09%
4. Exigível Operacional	56.962	43.831	29,96%
4.1. Gestão Previdencial	54.521	41.978	29,88%
4.2. Investimentos - Gestão Previdencial	2.441	1.853	31,73%
5. Exigível Contingencial	691.330	574.672	20,30%
5.1. Gestão Previdencial	691.330	574.672	20,30%

Demonstração do Plano de Gestão Administrativa por Plano de Benefícios (R\$ mil)

PLANO V DE COMPLEMENTAÇÃO DE BENEFÍCIOS PREVIDENCIÁRIOS CNPB 2006007556			
DESCRIÇÃO	Exercício 2025	Exercício 2024	Variação %
A) Fundo Administrativo do Exercício Anterior	1.830	2.276	(19,60%)
1. Custeio da Gestão Administrativa	16.619	14.226	16,82%
1.1. Receitas	16.619	14.226	16,82%
Custeio Administrativo dos Investimentos	16.215	11.681	38,82%
Taxa de Administração de Empréstimos e Financiamentos	349	389	(10,28%)
Outras Receitas	-	1	(100,00%)
Resultado Positivo Líquido dos Investimentos	55	2.155	(97,45%)
2. Despesas Administrativas	(16.519)	(14.867)	11,11%
2.1. Administração de Planos Previdenciais	(16.519)	(14.867)	11,11%
Pessoal e Encargos	(6.313)	(5.485)	15,10%
Treinamento/Congressos e Seminários	(84)	(67)	25,37%
Viagens e Estádias	(38)	(30)	26,67%
Serviços de Terceiros	(5.340)	(5.628)	(5,12%)
Despesas Gerais	(2.660)	(1.507)	76,51%
Depreciação e Amortizações	(34)	(36)	(5,56%)
Tributos	(2.050)	(2.114)	(3,03%)
3. Constituição/Reversão de Contingências Administrativas	-	195	(100,00%)
4. Reversão de Recursos para o Plano de Benefícios	-	-	-
5. Resultado Negativo Líquido dos Investimentos	-	-	-
6. Sobra/Insuficiência da Gestão Administrativa (1-2-3-4-5)	100	(446)	(122,42%)
7. Constituição/Reversão do Fundo Administrativo (6)	100	(446)	(122,42%)
8. Operações Transitórias	-	-	-
B) Fundo Administrativo do Exercício Atual (A+7+8)	1.930	1.830	5,46%

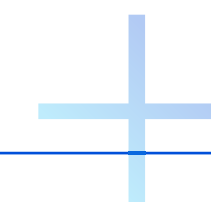



CAPÍTULO 5
Premissas
e Pareceres

Premissas Atuariais

HIPÓTESES	PLANO V	
	2025	2024
Taxa Real Anual de Juros - a.a.	8,33%	4,96%
Crescimento Real dos Benefícios do Plano		
Grupo 1	0,06%	0,00%
Grupo 2	0,00%	0,25%
Fator de Capacidade Benefícios da Entidade	98,00%	98,00%
Tábua de Mortalidade Geral	AT-2012 Básica, segregada por sexo	AT-2000 Básica, segregada por sexo
Tábua de Mortalidade Inválidos	RRB-83 desagravada em 60%	RRB-83 desagravada em 60%
Hipótese de Entrada em Aposentadoria	100% na 1ª Elegibilidade	100% na 1ª Elegibilidade
Hipótese s/Composição de Família de Pensionistas	90% casados c/esposa 4 anos mais nova	90% casados c/esposa 4 anos mais nova
Indexador do plano (Reajuste de Benefícios)	INPC/IBGE	INPC/IBGE

+

+

+

+

+

Pareceres Atuariais

Todos os detalhes da condição atuarial do plano para você.
Escolha o patrocinador para visualizar o relatório

SANTANDER

Visualizar 



banesprev

www.banesprev.com.br

