

banesprev

PLANO PRÉ 75

Relatório Anual

2025

*David Carvalho De Araujo
Participante do Plano II*

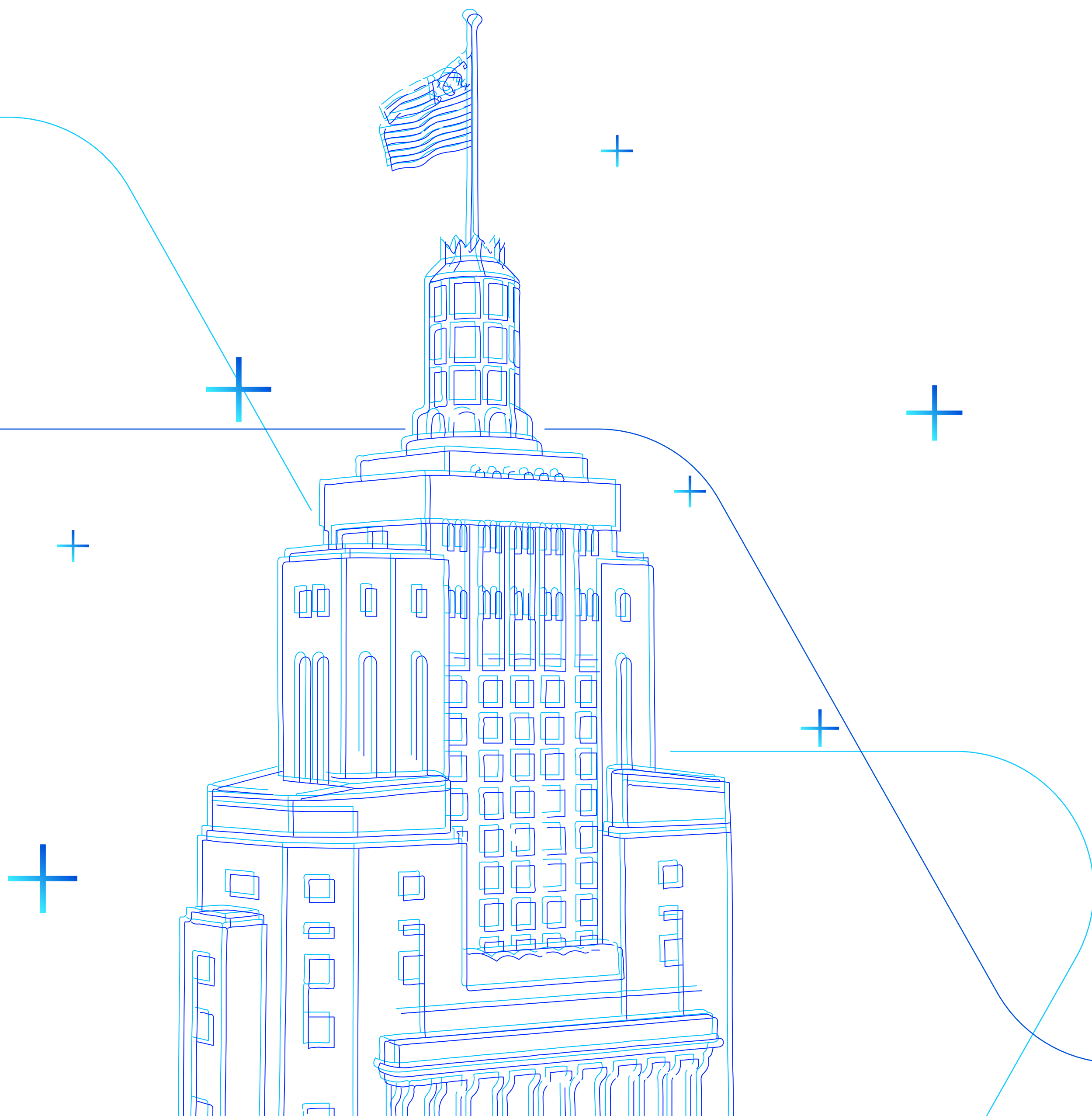

ÍNDICE

Introdução	
Mensagem Inicial _____	03
Capítulo 1	
Números do Plano _____	04
Capítulo 2	
Investimentos _____	06
Capítulo 3	
Despesas Administrativas _____	12
Capítulo 4	
Contábeis e Atuariais _____	14
Capítulo 5	
Premissas e Pareceres _____	17



Olá!

Você está lendo o resumo do Relatório Anual de Informações (RAI) referente ao seu plano do Banesprev.

Para ler a versão completa, com dados sobre gestão, investimentos, conquistas em governança e expectativas para o futuro,

[Clique aqui](#) e confira a versão online.

Boa leitura!



CAPÍTULO 1

Números do Plano



PLANO Pré 75 PATRIMÔNIO DE INVESTIMENTO (em mil)

R\$ 2.963.024

BASE POPULACIONAL Dezembro / 2025

IDADE MÉDIA Anos

597 Aposentadorias

75,78

134 Pensões

73,82

TOTAL

731

IDADE MÉDIA GERAL

74,80

anos

BENEFÍCIOS PAGOS Janeiro a Dezembro / 2025 (em mil)

Aposentadorias
R\$ 252.835
Benefício médio: R\$ **32.577,64**

Pensões
R\$ 48.628
Benefício médio: R\$ **27.914,81**

Pecúlios
R\$ 504

Auxílio Saúde
R\$ 3.572

TOTAL R\$ 301.463

Benefício Médio R\$ 31.722,90

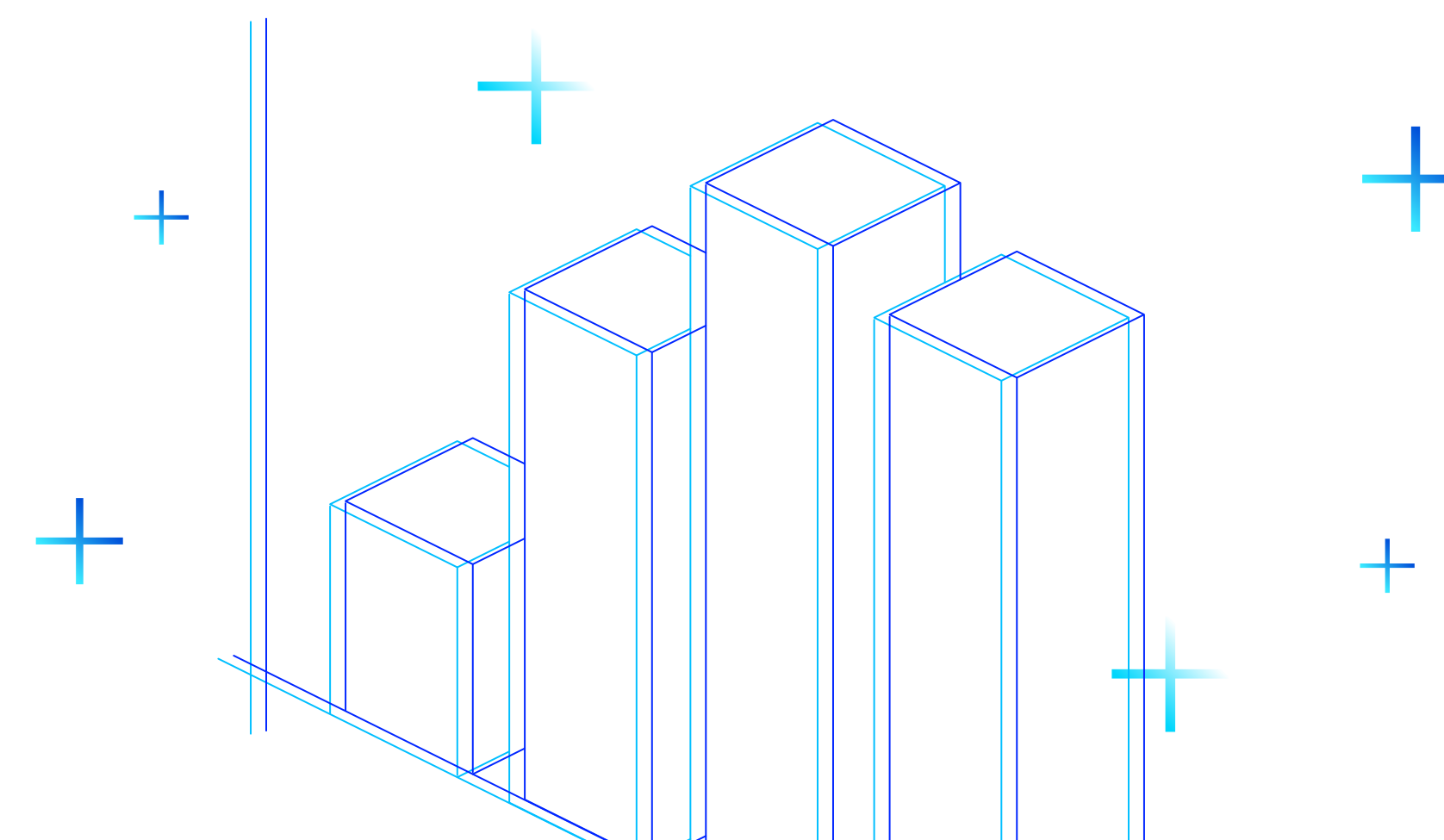



CAPÍTULO 2

Investimentos

Política de Investimentos

A Política de Investimentos do Plano tem por objeto: estabelecer as diretrizes e medidas a serem observadas por todas as pessoas, internas ou externas à Entidade, que participam do processo de análise, de assessoramento e decisório sobre a aplicação dos recursos do plano, diretamente ou por intermédio de pessoa jurídica contratada, bem como, dar transparência aos patrocinadores, participantes e assistidos em relação aos principais aspectos relacionados à gestão dos investimentos e riscos. Os limites e critérios utilizados decorrem

e se fundamentam na regulamentação do setor, sobretudo na Resolução CMN nº 4.994, de 24 de março de 2022 e na Resolução PREVIC nº 23, de 14 de agosto de 2023.

Sua elaboração considera estudos técnicos que envolvem análise de cenários, projeções de indicadores econômicos e avaliação das características específicas do Plano, incluindo sua modalidade, perfil de participantes, necessidades de liquidez e fluxo esperado de

pagamento de benefícios, em consonância com o dever fiduciário de preservação do equilíbrio econômico-financeiro.

As conclusões desses estudos subsidiam a definição dos parâmetros quantitativos da Política de Investimentos, em especial as diretrizes de alocação de ativos, os limites de exposição e as métricas de risco e retorno, em conformidade com a regulamentação vigente.

Limites aprovados na política de investimentos 2025 para o plano de benefícios

PLANO PRÉ 75

CNPB: 2000002374

Limites	Renda Fixa	Renda Variável	Estruturado	Imobiliário	Operações com Participante	Exterior
Limite Legal	100,00%	70,00%	20,00%	20,00%	15,00%	10,00%
Alocação Objetivo	99,00%	0,00%	0,00%	0,00%	1,00%	0,00%
Limite Inferior	85,00%	0,00%	0,00%	0,00%	0,00%	0,00%
Limite Superior	100,00%	0,00%	0,00%	0,00%	15,00%	0,00%

Avaliação de Riscos

A Entidade, na qualidade de administradora do plano, é responsável pela implementação de processo contínuo, estruturado e formal de identificação, avaliação, mensuração, monitoramento e controle dos riscos associados à gestão dos recursos garantidores.

No âmbito da definição da alocação estratégica, a Entidade realiza avaliação prévia dos riscos das diferentes classes de ativos, com o suporte de consultoria especializada, considerando, entre outros aspectos, os objetivos do plano, seu perfil de passivos, horizonte de investimento e nível de tolerância a risco, conforme estabelecido na Política de Investimentos.

A execução das estratégias de investimento, incluindo operações com ativos e instrumentos derivativos, é realizada por gestores de recursos, que devem observar integralmente os limites, diretrizes e critérios definidos pela Entidade e pela regulamentação vigente, sendo responsáveis pela adequada avaliação dos riscos inerentes às suas decisões.

Cabe à Entidade, por meio de sua estrutura de governança e controles internos, acompanhar e avaliar, de forma independente, a aderência das carteiras aos parâmetros estabelecidos, utilizando, quando aplicável, ferramentas como análise de sensibilidade, testes de estresse e demais métricas de risco, de modo a assegurar a adequada gestão dos riscos de mercado, crédito, liquidez, operacional e de conformidade.

Controle de Riscos

Controle de Riscos	Risco de Mercado, Risco de Crédito, Risco de Liquidez, Risco Operacional, Risco Legal e Risco Sistêmico
Realiza apreçamento de Ativos?	Sim
Possui modelo próprio de riscos?	Sim

Responsável / Documentação

Tipo de Gestão	Própria
Gestor de Investimentos (Fundos)	Santander Asset Management
Administrador Tecnicamente Qualificado (AETQ)	Eudes Lins Carneiro
EFPC observa os princípios de responsabilidade socioambiental	Sim
Avaliação prévia dos riscos envolvidos?	Sim
Existência de sistema de controles internos?	Sim

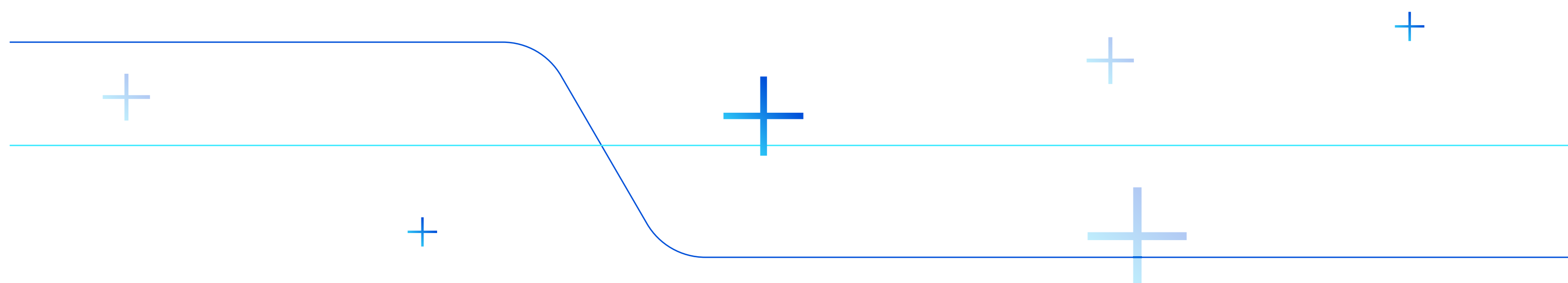

Distribuição dos Investimentos

Por segmento	Dezembro/2025		Dezembro/2024	
	Valor (R\$)	Percentual	Valor (R\$)	Percentual
Renda Fixa	2.953.658.046,39	99,68%	2.635.264.073,75	99,61%
Renda Variável	-	0,00%	-	0,00%
Estruturado	-	0,00%	-	0,00%
Imobiliário	-	0,00%	-	0,00%
Operações com participantes	9.366.367,44	0,32%	10.415.081,77	0,39%
Exterior	-	0,00%	-	0,00%
Total	2.963.024.413,83	100,00%	2.645.679.155,52	100,00%

Gestão de Investimentos- Dez/2025 (em mil)

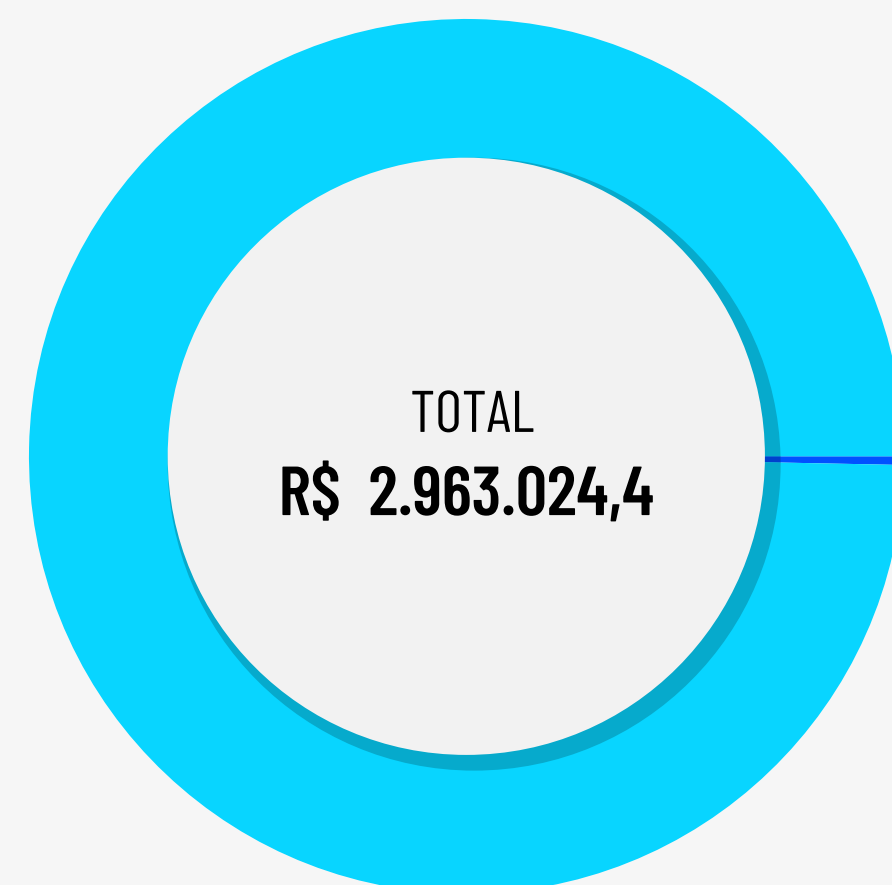

		em mil
Gestão Santander Asset Management	99,68%	R\$ 2.953.658,0
Gestão Propria	0,32%	R\$ 9.366,3

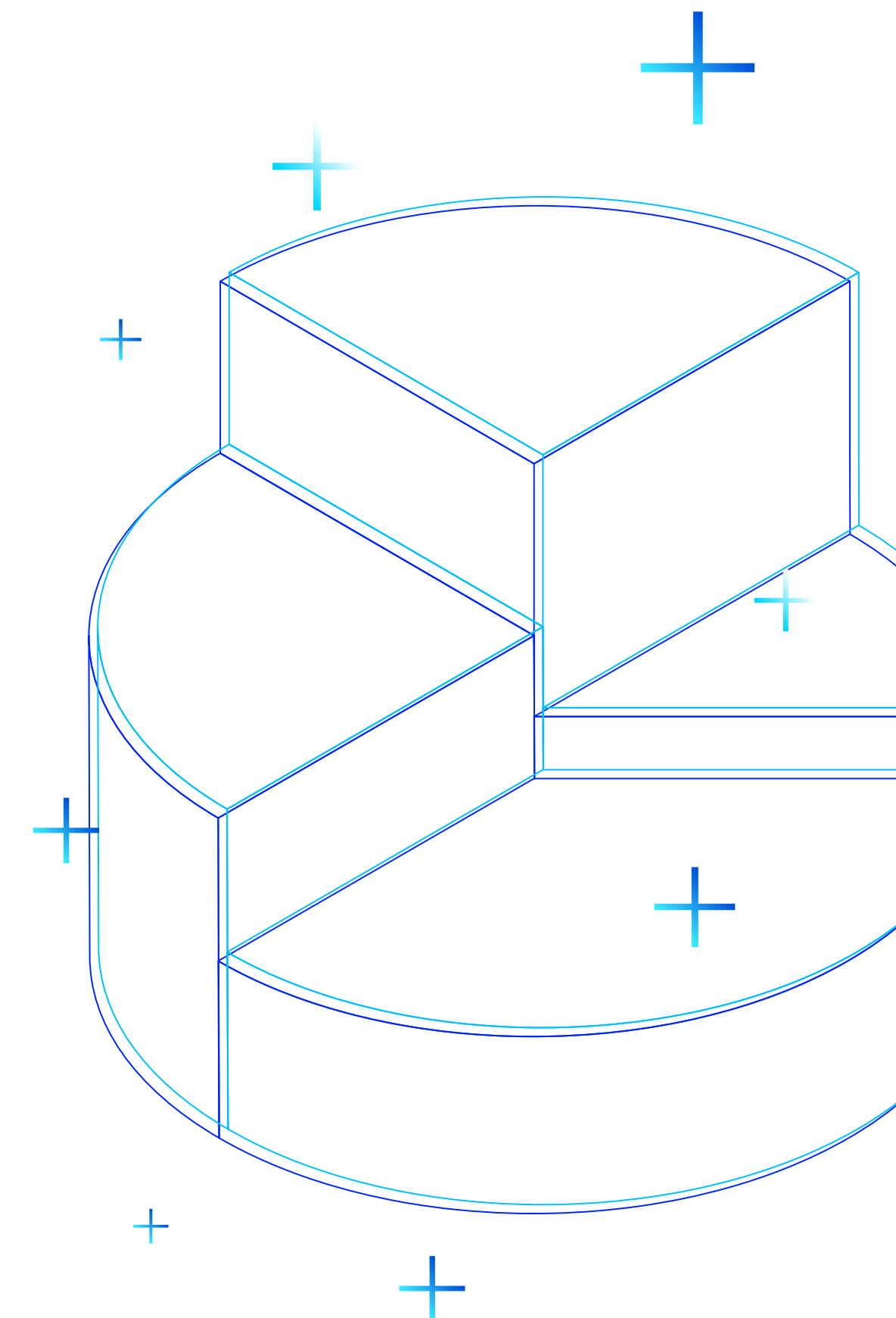

Rentabilidade

Segmento	Benchmark por Segmento	Meta de Retorno	Rentabilidade	Meta Atuarial
Renda Fixa	IPCA + 5,48% a.a.	9,88%	12,81%	9,98%
Renda Variável	-	0,00%	0,00%	0,00%
Estruturado	-	0,00%	0,00%	0,00%
Imobiliário	-	0,00%	0,00%	0,00%
Operações com participantes	IPCA + 5,48% a.a.	9,88%	11,87%	9,98%
Exterior	-	0,00%	0,00%	0,00%
Plano Pré 75	IPCA + 5,48% a.a.	9,88%	12,81%	9,98%

Os segmentos de Renda Variável, Estruturado e Investimento no Exterior não apresentam alocação de recursos no período de referência.

Dessa forma, não houve rentabilidade apurada para estes segmentos.

Desempenho 2025

Em 2025 os títulos públicos brasileiros apresentaram desempenho positivo, contribuindo de forma relevante para a rentabilidade das carteiras, em um ambiente ainda marcado por incertezas fiscais e condições financeiras restritivas.

No âmbito doméstico, a manutenção da taxa Selic em patamares elevados por período prolongado sustentou níveis atrativos de retorno no carregamento dos títulos. Adicionalmente, ao longo do período, observou-se acomodação parcial das taxas de juros em determinados vértices da curva, favorecendo a valorização de ativos, especialmente aqueles com maior duration.

Apesar da persistência de preocupações fiscais, os prêmios de risco elevados ao longo do ano proporcionaram oportunidades de alocação em níveis atrativos, que foram capturadas pelas carteiras.

Como consequência, os ativos de renda fixa doméstica apresentaram desempenho expressivo, com impacto positivo relevante nas carteiras dos planos, permitindo a superação da meta atuarial no período.

Despesas diretas e indiretas de investimentos

Despesas de Investimentos	Total	% Sobre o Total	Gestão Própria 0,14%	Gestão Terceirizada 99,86%
ADMINISTRAÇÃO DOS PLANOS PREVIDENCIAIS	3.782.709,91	100,00%	5.123,74	3.777.586,17
DIRETAS	1.620.881,67	42,85%	5.123,74	1.615.757,93
Despesas Plano Pré 75	1.620.881,67	42,85%	5.123,74	1.615.757,93
INDIRETAS	2.161.828,24	57,15%	0,00	2.161.828,24
CUSTÓDIA	423.426,90	11,19%	0,00	423.426,90
CORRETAGENS	0,00	0,00%	0,00	0,00
TAXA DE ADMINISTRAÇÃO	1.157.501,09	30,60%	0,00	1.157.501,09
TAXA DE PERFORMANCE	0,00	0,00%	0,00	0,00
TAXA ANBIMA	9.984,00	0,26%	0,00	9.984,00
TAXA SELIC	99.418,89	2,63%	0,00	99.418,89
TAXA CETIP	379.642,39	10,04%	0,00	379.642,39
AUDITORIA	14.220,00	0,38%	0,00	14.220,00
OUTRAS TAXAS	77.634,97	2,05%	0,00	77.634,97

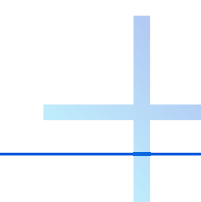

CAPÍTULO 3

Despesas Administrativas



Despesas Administrativas

PLANO PRÉ 75

Descrição	Acumulado do ano	% sobre o total
DESPESAS	1.620.881,67	100,00%
ADMINISTRAÇÃO DOS PLANOS PREVIDENCIAIS	1.620.881,67	100,00%
PESSOAL E ENCARGOS	386.985,68	23,88%
DIRIGENTES	89.412,46	5,52%
PESSOAL PRÓPRIO	295.869,83	18,25%
ESTAGIÁRIOS/JOVENS APRENDIZES	1.384,61	0,09%
TREINAMENTOS/CONGRESSOS E SEMINÁRIOS	5.038,77	0,31%
VIAGENS E ESTADIAS	2.184,35	0,13%
SERVIÇOS DE TERCEIROS	695.661,01	42,92%
SERVIÇOS ATUARIAIS	155.209,65	9,58%
SERVIÇOS JURÍDICOS	143.891,72	8,88%
TECNOLOGIA DA INFORMAÇÃO	263.861,37	16,28%
GESTÃO/PLANEJAMENTO ESTRATÉGICO	142,52	0,01%
AUDITORIA CONTÁBIL	14.548,27	0,90%
SERVIÇOS E CONSULTORIAS DE INVESTIMENTOS	3.959,89	0,24%
OUTROS	112.748,83	6,96%
DESPESAS GERAIS	214.221,62	13,22%
Judiciais	174.088,90	10,74%
Cartórios	924,18	0,06%
Correios	440,83	0,03%
Aluguel de Equipamentos	753,51	0,05%
Outras Despesas Gerais	1.183,11	0,07%
DEPRECIAÇÕES E AMORTIZAÇÕES	2.104,39	0,13%
TRIBUTOS	314.685,85	19,41%
PIS	10.419,67	0,64%
COFINS	64.121,00	3,96%
TAFIC	240.000,00	14,81%
TFE	123,51	0,01%
ENCARGOS	21,67	0,00%



CAPÍTULO 4

Contábeis e Atuariais



Demonstração do Ativo Líquido por Plano de Benefícios (R\$ mil)

PLANO DE COMPL DE APOSENT E PENSÕES DO BANESPA - PL PRÉ-75 CNPB 2000002374			
DESCRIÇÃO	Exercício 2025	Exercício 2024	Variação %
1. Ativos	2.972.101	2.953.019	0,65%
Disponível	2	2	-
Recebível Previdencial	9.075	307.338	(97,05%)
Investimentos	2.963.024	2.645.679	11,99%
Fundos de Investimentos	2.953.658	2.635.264	12,08%
Operações com Participantes	9.366	10.415	(10,07%)
2. Obrigações	23.038	25.757	(10,56%)
Operacional	10.241	9.705	5,52%
Contingencial	12.797	16.052	(20,28%)
3. Fundos não Previdenciais	1.151	889	29,47%
Fundos Administrativos	152	170	(10,59%)
Fundos para Garantia de Operações com Participantes	999	719	38,94%
4. Resultados a Realizar	-	-	-
5. Ativo Líquido (1-2-3-4)	2.947.912	2.926.373	0,74%
Provisões Matemáticas	2.840.933	3.149.464	(9,80%)
Superávit/Déficit Técnico	106.979	(223.091)	147,95%

Demonstração da Mutaç o do Ativo Líquido por Plano de Benefício (R\$ mil)

PLANO DE COMPL DE APOSENT E PENSÕES DO BANESPA - PL PRÉ-7 CNPB 2000002374			
DESCRIÇÃO	Exercício 2025	Exercício 2024	Variação %
A) Ativo Líquido - início do exercício	2.926.373	3.269.643	(10,50%)
1. Adições	604.014	185.125	226,27%
Contribuições	259.536	27.963	828,14%
Resultado Positivo Líquido dos Investimentos - Gestão Previdencial	339.347	-	100,00%
Atualização de Depósitos Judiciais/Recurais	10	75	(86,67%)
Reversão Líquida de Contingências - Gestão Previdencial	3.255	-	100,00%
Outras Adições	1.866	157.087	(98,81%)
2. Deduções	(582.475)	(528.395)	10,23%
Benefícios	(305.175)	(294.681)	3,56%
Resultado Negativo Líquido dos Investimentos - Gestão Previdencial	-	(78.021)	(100,00%)
Constituição Líquida de Contingências - Gestão Previdencial	-	(15.236)	(100,00%)
Outras Deduções	(277.300)	(140.457)	97,43%
3. Acréscimo/Decréscimo no Ativo Líquido (1+2)	21.539	(343.270)	106,27%
Provisões Matemáticas	(308.531)	(120.179)	(156,73%)
Superávit (Déficit) Técnico do Exercício	330.070	(223.091)	247,95%
4. Outros Eventos do Ativo Líquido	-	-	-
5. Operações Transitórias	-	-	-
B) Ativo Líquido - final do exercício (A+3+4)	2.947.912	2.926.373	0,74%
C) Fundos não Previdenciais	262	215	21,86%
Fundos Administrativos	(18)	19	(194,74%)
Fundos para Garantia das Operações com Participantes	280	196	42,86%

Demonstração das Provisões Técnicas do Plano de Benefícios (R\$ mil)

Demonstração do Plano de Gestão Administrativa por Plano de Benefícios (R\$ mil)

PLANO DE COMPL DE APOSENT E PENSÕES DO BANESPA - PL PRÉ-7 CNPB 2000002374			
DESCRIÇÃO	Exercício 2025	Exercício 2024	Variação %
Provisões Técnicas (1+2+3+4+5)	2.971.949	2.952.849	0,65%
1. Provisões Matemáticas	2.840.933	3.149.464	(9,80%)
1.1. Benefícios Concedidos	2.840.933	3.149.464	(9,80%)
Benefício Definido	2.840.933	3.149.464	(9,80%)
2. Equilíbrio Técnico	106.979	(223.091)	119,13%
2.1 Resultados Realizados	106.979	(223.091)	119,13%
Superávit Técnico Acumulado	106.979	(223.091)	100,00%
Reserva de Contingência	106.979	-	100,00%
(-) Déficit Técnico Acumulado	-	-	(100,00%)
3. Fundos	999	719	38,94%
3.2. Fundos p/Garantia das Oper.c/Participantes-Gestão Previdencial	999	719	38,94%
4. Exigível Operacional	10.241	9.705	5,52%
4.1. Gestão Previdencial	10.107	9.474	6,68%
4.2. Investimentos - Gestão Previdencial	134	231	(41,99%)
5. Exigível Contingencial	12.797	16.052	(20,28%)
5.1. Gestão Previdencial	12.797	16.052	(20,28%)

PLANO DE COMPL DE APOSENT E PENSÕES DO BANESPA - PL PRÉ-7 2000002374			
DESCRIÇÃO	Exercício 2025	Exercício 2024	Variação %
A) Fundo Administrativo do Exercício Anterior	170	151	12,58%
1. Custeio da Gestão Administrativa	1.603	1.701	(5,76%)
1.1. Receitas	1.603	1.701	(5,76%)
Custeio Administrativo dos Investimentos	1.529	1.639	(6,71%)
Taxa de Administração de Empréstimos e Financiamentos	49	57	(14,04%)
Resultado Positivo Líquido dos Investimentos	25	5	400,00%
2. Despesas Administrativas	(1.621)	(1.694)	(4,31%)
2.1. Administração dos Planos Previdenciais	(1.621)	(1.694)	(4,31%)
Pessoal e Encargos	(387)	(341)	13,49%
Treinamento/Congressos e Seminários	(5)	(5)	-
Viagens e Estadias	(2)	(2)	-
Serviços de Terceiros	(696)	(923)	(24,59%)
Despesas Gerais	(214)	(78)	174,36%
Depreciação e Amortizações	(2)	(2)	-
Tributos	(315)	(343)	(8,16%)
3. Constituição/Reversão de Contingências Administrativas	-	12	(100,00%)
4. Reversão de Recursos para o Plano de Benefícios	-	-	-
5. Resultado Negativo Líquido dos Investimentos	-	-	-
6. Sobra/Insuficiência da Gestão Administrativa (1-2-3-4-5)	(18)	19	(194,74%)
7. Constituição/Reversão do Fundo Administrativo (6)	(18)	19	(194,74%)
8. Operações Transitórias	-	-	-
B) Fundo Administrativo do Exercício Atual (A+7+8)	152	170	(10,59%)

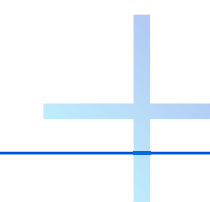



CAPÍTULO 5
Premissas
e Pareceres

Premissas Atuariais

PLANO PRÉ 75

HIPÓTESES	2025	2024
Taxa Real Anual de Juros - a.a.	6,94%	5,48%
Fator de Capacidade Benefícios da Entidade	98,00%	98,00%
Tábua de Mortalidade Geral	AT-2000 Básica suavizada em 10% segregada por sexo	AT-2000 Básica suavizada em 10% segregada por sexo
Tábua de Mortalidade Inválidos	MI-85 segregada por sexo	MI-85 segregada por sexo
Indexador do plano (Reajuste de Benefícios)	IPCA(IBGE)	IPCA(IBGE)

+

+

+

+

+

Pareceres Atuariais

Todos os detalhes da condição atuarial do plano para você.
Escolha o patrocinador para visualizar o relatório

SANTANDER

Visualizar 



banesprev

www.banesprev.com.br

